

SOLITAIRE® P-SE

Bedienungsanleitung

User manual

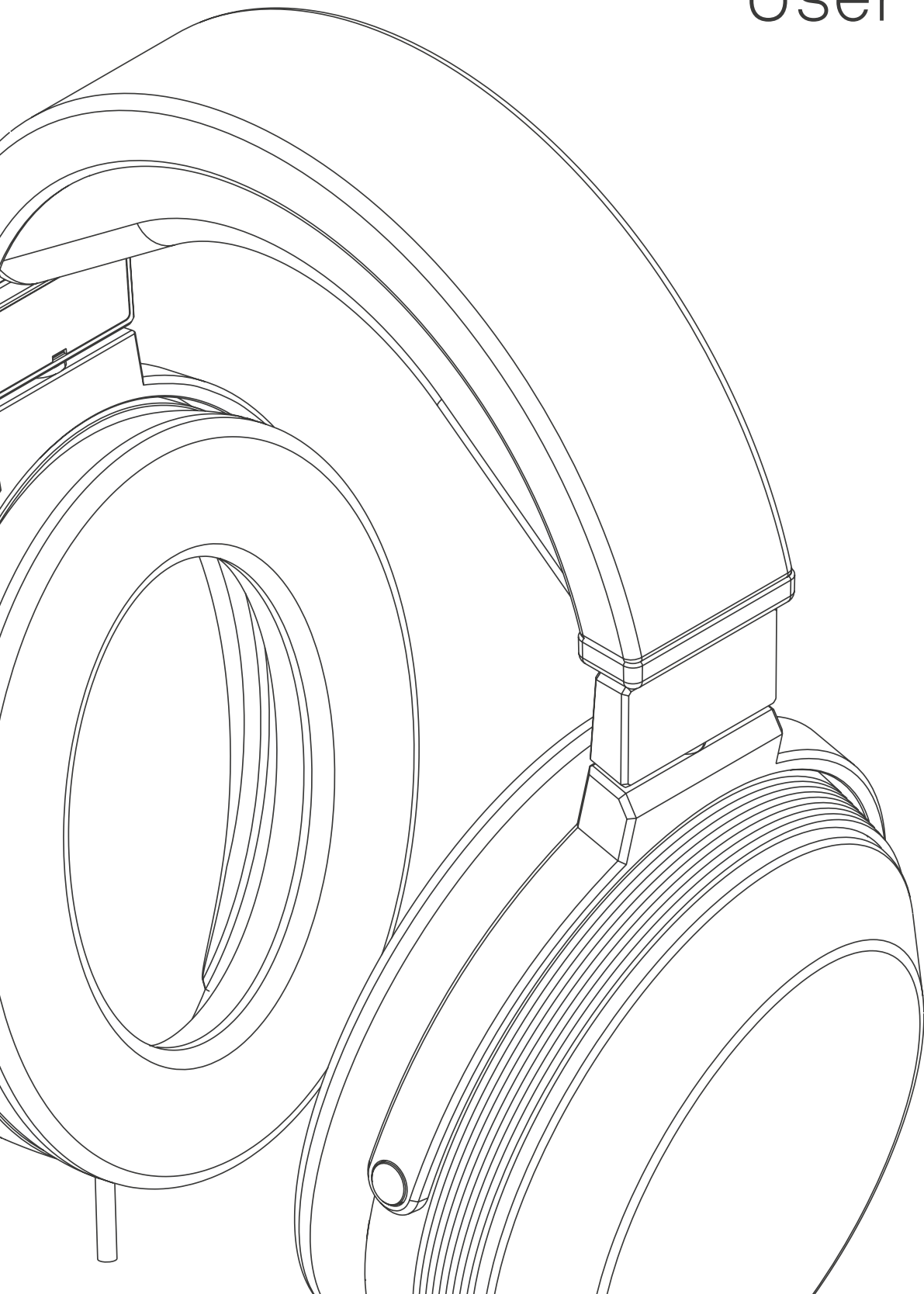

T+A
Engineering Emotion

Deutsch

Seiten 5 - 15

English

Pages 17 - 27

Willkommen

Mit dem Solitaire P-SE halten Sie unseren zweiten Kopfhörer und zeitgleich den Einstieg in die planare Kopfhörerwelt von T+A in den Händen. Technologisch ist der Solitaire P-SE eng mit dem Solitaire P verwandt, dessen klangliche, optische und haptische Abstimmung von Kunden und Magazinen weltweit gefeiert wird.

Wie jedes T+A Produkt steht auch der Solitaire P-SE an der Spitze des technologischen Fortschritts und ist von unserem Wunsch durchdrungen, die Grenzen des Wissens jeden Tag ein kleines bisschen weiter zu verschieben. Seit 1978 treibt uns diese Neugier an und findet ihren Niederschlag in jedem T+A Produkt.

Auf den folgenden Seiten werden Sie Ihren neuen Solitaire P-SE kennenlernen, am besten ist es jedoch, ihn mit allen Sinnen zu erleben: Sein Gehäuse interpretiert T+A typische Designelemente aufregend neu, während der neue Wandler TPM 2500 aufgrund seines planar-magnetostatischen Flächenantriebs enorme physikalische und damit klangliche Vorteile gegenüber elektrodynamischen Kopfhörern bietet. Wir möchten Ihnen von Herzen zu Ihrem neuen T+A Kopfhörer gratulieren und heißen Sie herzlich in unserer Welt der angewandten Wissenschaft, Präzision und Musik willkommen.

Inhaltsverzeichnis

Sicherheitshinweise	8
Lieferumfang	9
Kopfhörer anschließen	10
Anschlussleitung	10
Kopfhörer verwenden	11
Aufsetzen und einstellen	11
Aufbewahren	11
Anschlussleitung wechseln	12
Stecker an den Hörmuscheln lösen	12
Pinbelegung der Stecker	12
Pflege und Wartung	13
Ohrpolster austauschen	13
Staubschutz reinigen	13
Kopfhörer reinigen	14
Fresh-Up-Service	14
Technische Daten	15

Hinweise

 **Mit diesem Symbol gekennzeichnete Textstellen enthalten wichtige Hinweise, die für einen problemlosen und sicheren Betrieb des Gerätes unbedingt beachtet werden müssen.**

 Dieses Symbol markiert Textpassagen, die Ihnen zusätzliche Hinweise und Hintergrundinformation geben und das Verständnis erleichtern sollen.

 Alle verwendeten Bauteile entsprechen den geltenden deutschen und europäischen Sicherheitsnormen und –standards. Dieses Produkt entspricht den EU-Richtlinien. Die Konformitätserklärung kann bei Bedarf unter www.ta-hifi.com/DoC eingesehen werden.

Sicherheitshinweise

Zu Ihrer eigenen Sicherheit sollten Sie bitte unbedingt diese Betriebsanleitung vollständig lesen und insbesondere die Betriebs- und Sicherheitshinweise genau befolgen.

Die Bedienungsanleitung ist Bestandteil des Kopfhörers. Heben Sie die Anleitung gut auf und geben Sie sie bei einem evtl. Weiterverkauf zur Verhinderung von Fehlbedienungen und zur Vermeidung von Gefahren an den Käufer weiter.

Sehr lautes dauerhaftes Hören von Programmmaterial über Kopfhörer kann zum dauerhaften Verlust des Hörvermögens führen. Beugen Sie Gesundheitsschäden vor und vermeiden Sie dauerhaftes Hören mit hoher Lautstärke.

Benutzen Sie den Kopfhörer nicht, wenn Ihre Tätigkeit besondere Aufmerksamkeit erfordert (z. B. im Straßenverkehr oder bei handwerklichen Tätigkeiten).

Halten Sie den Kopfhörer trocken und setzen Sie ihn weder extrem niedrigen noch extrem hohen Temperaturen, wie z. B. direkte Sonneneinstrahlung oder der Wärme von Heizkörpern, Haartrocknern o. Ä. aus.

Durch die Geräteöffnungen dürfen keine Flüssigkeiten oder Fremdkörper in das Gerät gelangen. Schützen Sie das Gerät vor Tropf- und Spritzwasser.

Da der Kopfhörer ein permanentes Magnetfeld erzeugt, sollte zu Herzschrittmachern und implantierten Defibrillatoren (ICDs) einen Abstand von mindestens 30 cm eingehalten werden.

Der Kopfhörer sollte zur Reinigung nur mit einem weichen, trockenen Tuch abgewischt werden. Verwenden Sie keine scharfen Reinigungs- oder Lösungsmittel!

Der Kopfhörer sollte nicht dauerhaft auf Glasköpfen, einer Armlehne oder Ähnlichem gelagert werden, da u. U. der Kopfbügel geweitet werden kann und sich der Andruck der Hörmuscheln verringert.

War der Kopfhörer größerer Kälte ausgesetzt (z. B. beim Transport), so ist mit der Inbetriebnahme zu warten, bis sich der Kopfhörer auf Raumtemperatur aufgewärmt hat und das Kondenswasser restlos verdunstet ist.

Bei Beschädigungen oder bei Verdacht auf eine nicht ordnungsgemäße Funktion des Gerätes sollte das Gerät nicht benutzt und zur Überprüfung in eine autorisierte T+A Fachwerkstatt gegeben werden.

Das Gerät darf nur vom qualifizierten Fachmann geöffnet werden. Reparaturen sind von einer autorisierten T+A Fachwerkstatt durchzuführen. Außer den in der Betriebsanleitung beschriebenen Handgriffen dürfen vom Benutzer keinerlei Arbeiten am Gerät vorgenommen werden.

Bewahren Sie den Kopfhörer, Zubehör- und Verpackungsteile außerhalb der Reichweite von Kindern und Haustieren auf, um Unfälle und Erstickungsgefahr zu vermeiden.

Das Gerät entspricht im Originalzustand allen derzeit gültigen deutschen und europäischen Vorschriften. Es ist zum bestimmungsgemäßen Gebrauch in der EG zugelassen.

Durch das am Gerät befindliche **CE** Zeichen erklärt T+A die Konformität mit den EG-Richtlinien und den daraus abgeleiteten nationalen Gesetzen. Die Konformitätserklärung kann bei Bedarf unter www.ta-hifi.com/DoC eingesehen werden.

Die unveränderte, unverfälschte Werksseriennummer muss außen am Gerät vorhanden und gut lesbar sein! Die Seriennummer ist Bestandteil unserer Konformitätserklärung und damit der Betriebszulassung des Gerätes!

Seriennummern am Gerät und in den original T+A Begleitpapieren (insbesondere den Kontroll- und Garantiezertifikaten) dürfen nicht entfernt oder verändert werden und müssen übereinstimmen.

Bei Verstoß gegen diese Bestimmungen gilt die Konformitätszusage von T+A als widerrufen und ein Betrieb des Gerätes innerhalb der EG ist untersagt und aufgrund geltender EG und nationaler Gesetze unter Strafandrohung verboten.

Durch Umbauten am Gerät oder durch Reparaturen oder sonstige Eingriffe von nicht von T+A autorisierten Werkstätten oder sonstigen Dritten verliert das Gerät seine Zulassung und Betriebserlaubnis.

An das Gerät dürfen nur original T+A Zubehörteile oder solche Zusatzgeräte angeschlossen werden, die ihrerseits zugelassen sind und allen geltenden gesetzlichen Vorschriften genügen.

Der Kopfhörer ist ausgelegt für den Betrieb bei Temperaturen zwischen +10 ... +40. C.

Der Kopfhörer ist ausschließlich zur Tonwiedergabe im Heimbereich in trockenen Räumen unter Berücksichtigung aller in dieser Anleitung gemachten Angaben bestimmt.

Bei allen anderen Einsatzzwecken, insbesondere in medizinischen oder sicherheitsrelevanten Bereichen, ist vorher die Zulassung und Eignung des Gerätes für diesen Einsatz mit dem Hersteller abzuklären und schriftlich genehmigen zu lassen.

Lagerung des Gerätes in der Originalverpackung an einem trockenen frostfreien Ort. Lagertemperatur 0...45 °C.

Für die spätere Entsorgung dieses Produkts stehen örtliche Sammelstellen für Elektroschrott zur Verfügung.

*Elektro-Altgeräte Register: WEEE-Reg.-Nr. **DE 7247383***

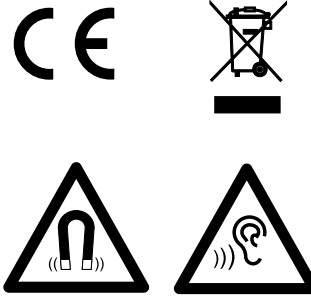

Lieferumfang

- SOLITAIRE P-SE (Offener, planar-magnetostatischer Kopfhörer)
- Anschlussleitung mit 6,35 mm Stereoklinkenstecker (asymmetrisch)
- Anschlussleitung mit 4,4 mm Stereoklinkenstecker (symmetrisch, Pentaconn*)**
- Anschlussleitung mit XLR-4-pin-Stecker (symmetrisch)**
- Bedienungsanleitung
- Verpackung (Aufbewahrungsbox)

* „Pentaconn“ ist eine eingetragene Marke der NIPPON DICS Co., Ltd., erfüllt RC-8141C JEITA-Norm.

** Je nach Produktvariante inklusive Anschlussleitung mit XLR-4-pin-Stecker oder 4,4 mm Pentaconn-Stecker.

Kopfhörer anschließen

Anschlussleitung

Der SOLITAIRE P-SE verfügt über austauschbare Anschlussleitungen. So kann der Kopfhörer an die Anforderungen des jeweiligen Verstärkers angepasst werden. Wählen Sie, je nach Anschluss des Verstärkers und Lieferumfang des Kopfhörers, das entsprechende Kabel aus.

6,35 mm Stereo-Klinkenstecker (asymmetrisch)

4,4 mm Stereo-Klinkenstecker (symmetrisch, Pentaconn)

XLR-4-Pin - Stecker (symmetrisch)

- Führen Sie die Anschlussstecker der Hörmuscheln, wie in Abb. 2 gezeigt, in die dafür vorgesehenen Öffnungen ein.
- Beachten Sie hierbei die Markierungen am Stecker und am Kopfhörer für den rechten und linken Kanal. Die Stecker sind zusätzlich mit einem Farbring markiert. Rot kennzeichnet hierbei die rechte und blau die linke Seite.
- Führen Sie die Stecker soweit ein, bis diese eingeklappt sind und das Steckergehäuse bündig mit der Hörmuschel abschließt (Abb. 3).



Abb. 3



Abb. 1

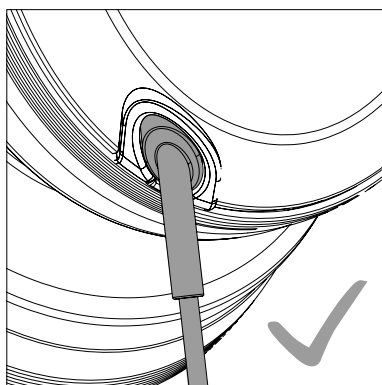

Abb. 2

i Sollte Ihr Verstärker über beide Anschlussmöglichkeiten (symmetrisch und asymmetrisch) verfügen, empfehlen wir, für eine maximale Klangqualität, die Verwendung der symmetrischen Anschlussleitung (4,4 mm Pentaconn oder XLR-4-Pin).

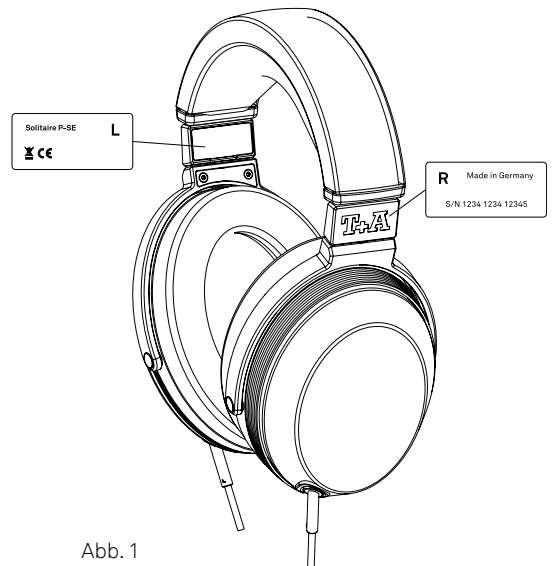
Kopfhörer verwenden

Aufsetzen und einstellen

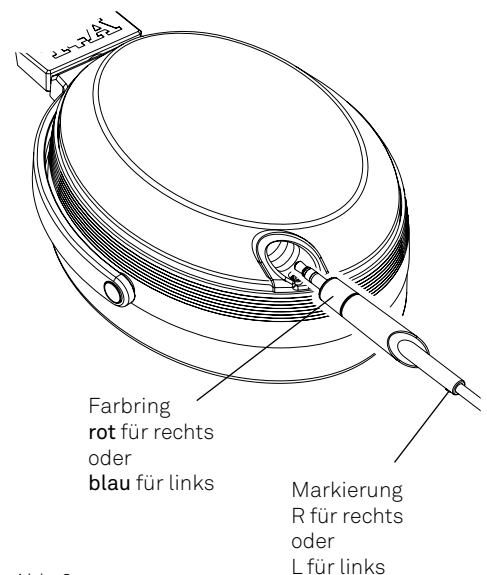
- Setzen Sie den Kopfhörer wie unten abgebildet auf und beachten Sie die Markierungen für die rechte und linke Seite am Bügel.
- Für einen bequemen Sitz des Kopfhörers können die Hörmuscheln in feinen Stufen, in der Höhe angepasst werden.
- Stellen Sie die Höhe der Hörmuscheln durch Herausziehen oder Hineinschieben so ein, dass die Ohrpolster das Ohr umschließen und nicht auf dem Ohr aufliegen. Nur so kann der Kopfhörer sein volles Klangpotenzial entfalten.
- Für einen optimalen Sitz des Kopfhörers, stellen Sie die rechte und linke Hörmuschel auf die gleiche Höhe ein.

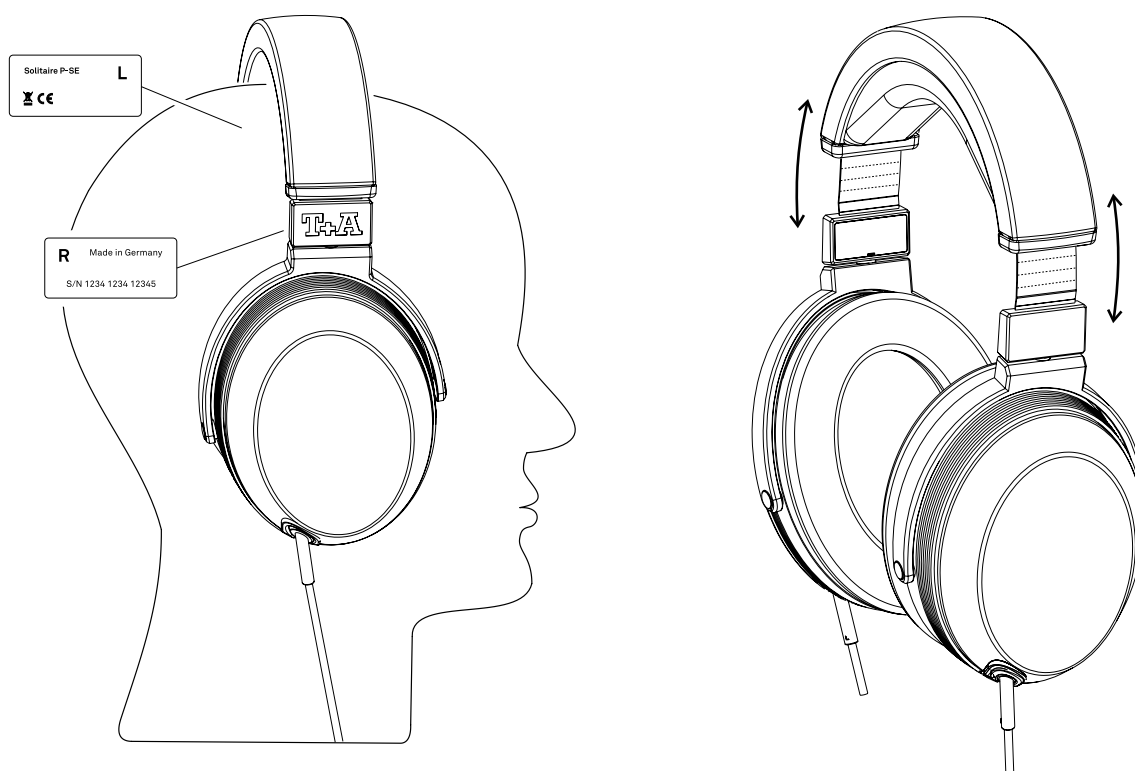

Aufbewahren

Solange der Kopfhörer nicht benutzt wird, sollte dieser trocken und staubfrei gelagert werden. Hierzu eignet sich die mitgelieferte Box sehr gut.

i Lagern Sie den Kopfhörer nicht permanent auf einem Glaskopf, einer Armlehne oder Ähnlichem. Hierdurch können der Kopfbügel und die Ohrpolster auf Dauer Schaden nehmen.

Anschlussleitung wechseln

Stecker an den Hörmuscheln lösen

- Um die Anschlussleitung zu wechseln, ziehen Sie die Stecker an den Hörmuscheln gerade nach unten heraus.
- Fassen Sie die Stecker hierbei direkt an der Knick-schutztülle an (siehe Abb.). Ziehen Sie nicht am Kabel!
- Schließen Sie die benötigte Anschlussleitung wie im Kapitel „Kopfhörer anschließen“ beschrieben an.

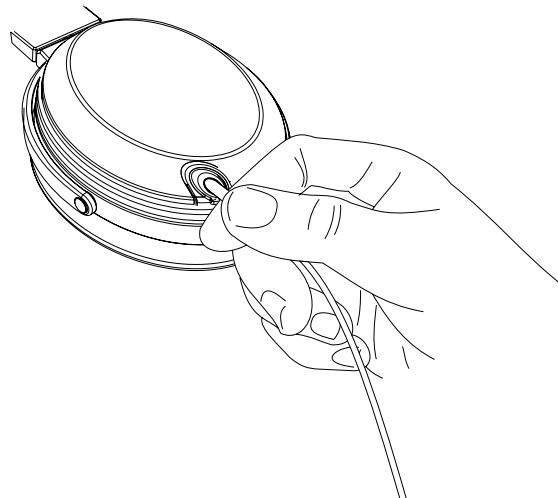

Pinbelegung der Stecker

6,35 mm asymmetrisch

GND	Gemeinsamer Masseanschluss
R	Signalanschluss rechter Kanal
L	Signalanschluss linker Kanal

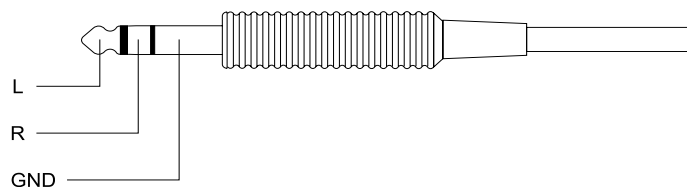

4,4 mm symmetrisch (Pentaconn)

GND	Gemeinsamer Masseanschluss (Schirm)
R+	Signalanschluss (+) rechter Kanal
R-	Signalanschluss (-) rechter Kanal
L+	Signalanschluss (+) linker Kanal
L-	Signalanschluss (-) linker Kanal

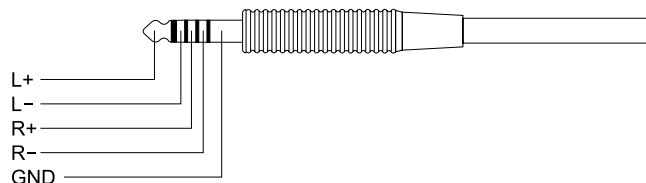

XLR-4-Pin symmetrisch

1	Signalanschluss (+) linker Kanal
2	Signalanschluss (-) linker Kanal
3	Signalanschluss (+) rechter Kanal
4	Signalanschluss (-) rechter Kanal

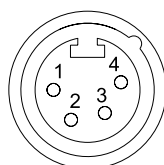

Pflege und Wartung

Ohrpolster austauschen

- Zum Abnehmen des Ohrpolsters, wie nebenstehend gezeigt, von innen unter das Polster greifen und nach oben abziehen.
- Drücken Sie hierbei ggf. mit dem Daumen von der Außenseite gegen das Polster, um die Befestigungslaschen aus den Aussparungen herauszudrücken.
- Um die Ohrpolster zu befestigen, legen Sie das Polster lose auf und richten es so aus, dass die Laschen mit den Aussparungen übereinstimmen.
- Führen Sie anschließend nach und nach jede Lasche in der dafür vorgesehenen Aussparung ein.

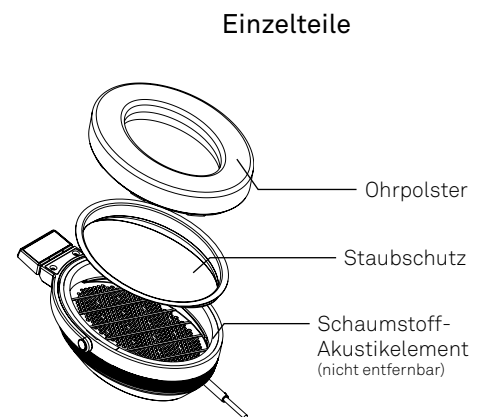
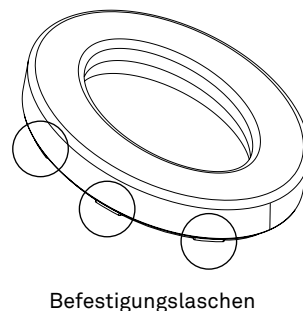
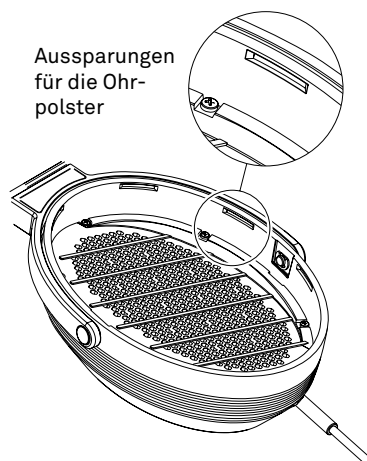
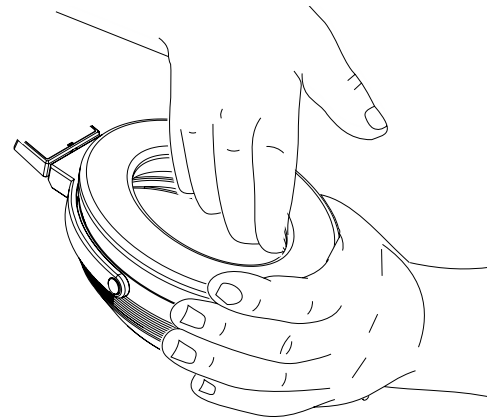

Staubschutz reinigen

- Der rote Staubschutz vor den Membranen kann zur Reinigung entnommen werden.
- Entfernen Sie als Erstes wie oben beschrieben das Ohrpolster.
- Entnehmen Sie den Staubschutz.
- Reinigen Sie den Staubschutz mit leicht warmem, klarem Wasser und lassen Sie ihn an der Luft vollständig trocknen.
- Setzen Sie den Staubschutz wieder so ein, dass der Rand nicht über das Gehäuse der Hörmuschel übersteht.
- Befestigen Sie das Ohrpolster.

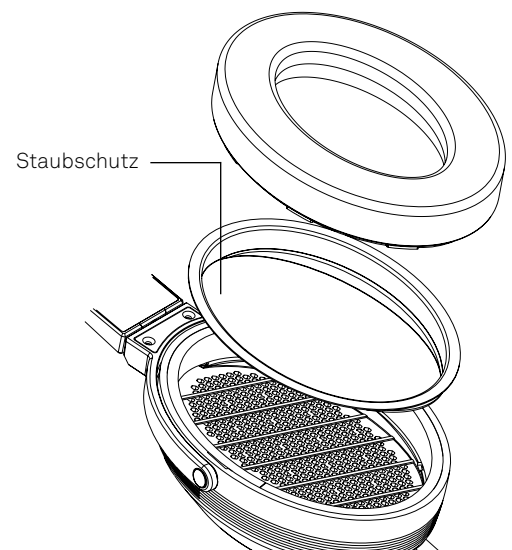

Betreiben Sie den Kopfhörer niemals ohne Staubschutz. Der Staubschutz verhindert die Beschädigung der Membran durch Fremdkörper. Achten Sie darauf, dass durch die Öffnungen der Hörmuscheln keine Fremdkörper in das Innere gelangen.

Kopfhörer reinigen

Reinigen Sie den Kopfhörer ausschließlich mit einem weichen, fusselfreien und trockenen Tuch. Achten Sie bei der Reinigung darauf, dass keine Fremdkörper durch die Öffnungen in das Innere gelangen.

Fresh-Up-Service

Je nachdem, wie intensiv der Kopfhörer benutzt wird, sollten aus hygienischen Gründen die Polster und der Staubschutz von Zeit zu Zeit ausgewechselt werden. Hierzu bieten wir einen Fresh-Up-Service an.

Auf Wunsch werden alle Polster (inklusive des Kopfbügels) und der Staubschutz ausgewechselt. Außerdem wird der Kopfhörer komplett gereinigt und auf einwandfreie Funktion überprüft. Mehr Informationen finden Sie unter www.ta-hifi.de/support/support-solitaire-p-se/



Technische Daten

Wandlerprinzip	planar-magnetisch, offen
Ankopplung an das Ohr	ohrumschließend
Schallwandlergröße	110 mm x 80 mm elliptisch
Übertragungsbereich	8 - 45000 Hz
Nennimpedanz	45 Ohm
Schalldruckpegel (1 kHz, 1 V rms)	101 dB
Schalldruckpegel maximal	> 130 dB
Dauereingangsleistung maximal	750 mW
Klirrfaktor (1 kHz, 100 dB)	< 0,015 %
Statisches Magnetfeld (maximal)	35 mT
Andruckkraft	ca. 3,2 N
Gewicht	440 g (ohne Anschlussleitung)
Temperaturbereich	Im Betrieb: +10 ... +40 °C Lagerung: 0 ... 45 °C
Anschlussleitung	Anschlussleitung mit 6,35 mm Stereoklinkenstecker (asymmetrisch) Anschlussleitung mit 4,4 mm Stereoklinkenstecker* (symmetrisch) Anschlussleitung mit XLR-4-Pin-Stecker* (symmetrisch) *Je nach Produktvariante ist entweder die Anschlussleitung mit 4,4 mm Stereoklinkenstecker oder mit XLR-4-Pin-Stecker im Lieferumfang enthalten.
Optionales Zubehör	Anschlussleitung mit 6,35 mm Stereoklinkenstecker, 4,4 mm Stereoklinkenstecker oder XLR-4-Pin-Stecker in 5 Meter Sonderlänge.

Technische Änderungen vorbehalten.

Welcome

The Solitaire P-SE you are holding in your hands is our second set of headphones, and it also represents your first step into the world of T+A planar headphones.

In terms of technology the Solitaire P-SE is closely related to the Solitaire P, whose harmonious blend of sound, appearance and feel has been celebrated worldwide by customers and magazines.

In common with every other T+A product, the Solitaire P-SE epitomises the peak of technological progress, and reflects our desire to extend the limits of knowledge by a small amount every day. Since 1978 we have been inspired by this spirit of curiosity, which manifests itself in every T+A product.

The following pages will help to familiarise you with your new Solitaire P-SE, but the best introduction is simply to experience them with all your senses: their casing is an exciting re-interpretation of characteristic T+A design elements, while the new TPM 2500 planar-magnetostatic transducer provides huge physical advantages which give far superior sound compared with electro-dynamic headphones. Congratulations on your new T+A headphones, and we offer you a warm welcome into our world of applied science, precision and music.

Content

Safety notes	20
Scope of delivery	21
Connecting the headphones	22
Connnection cable	22
Using the headphones	23
Wearing and adjustment	23
Storage	23
Changing the connecting cable	24
Disconnect the plugs from the earcups	24
Pin assignment of the plugs	24
Care and maintenance	25
Replacing the ear pads	25
Cleaning the dust protection	25
Cleaning the headphones	26
Fresh-Up-Service	26
Technical specifications	27

Notes

 ***Text passages marked with this symbol contain important information which must be observed if the machine is to operate safely and without problems.***

 *This symbol marks text passages which provide supplementary notes and background information; they are intended to help the user understand how to get the best out of the machine.*

 *All components used in the product comply with the applicable German and European safety norms and standards. This product complies with EU directives. If required, the declaration of conformity can be found under www.ta-hifi.com/DoC.*

Safety notes

For your own safety please consider it essential to read these operating instructions right through, and observe in particular the notes regarding operation and safety.

The operating instructions are an integral part of the headphones. If you ever transfer the product to a new owner please be sure to pass them on to the purchaser to guard against incorrect operation and possible hazards.

Very loud continuous listening to program material via headphones can lead to permanent loss of hearing. Prevent health risks and avoid permanent hearing at high volume.

Do not use the headphones if your activity requires special attention (e.g. in road traffic or for manual work).

Keep the headphones dry and do not expose them to extremely low or extremely high temperatures, such as direct sunlight or heat from radiators, hair dryers, etc.

Liquid or particles must never be allowed to get inside the unit through the openings. Protect the unit from drips and splashes of water.

Since the headphones generate a permanent magnetic field, a distance of at least 30 cm should be kept from pacemakers and implanted defibrillators (ICDs).

The headphones should only be cleaned with a soft, dry cloth. Do not use harsh cleaning agents or solvents!

The headphones should not be stored permanently on glass dummy heads, an armrest or the like, as the headband may be widened and the contact pressure of the earcups might be reduced.

If the unit gets very cold (e. g. when being transported), condensation may form inside it. Please do not switch it on until it has had plenty of time to warm up to room temperature, so that any condensation evaporates completely.

If the device has been in storage, or has not been used for a protracted period (> two years), it is essential to have it checked by a specialist technician before re-use.

If the unit is damaged, or if you suspect that it is not functioning correctly, immediately disconnect the mains plug at the wall socket, and ask an authorised T+A specialist workshop to check it.

The headphones should only be opened by a qualified specialist technician. Repairs should be entrusted to an authorised T+A specialist workshop. With the exception of the connections and measures described in these instructions, no work of any kind may be carried out by unqualified persons.

Keep the headphones, accessories and packaging out of the reach of children and pets to prevent accidents and risk of suffocation.

In its original condition the unit meets all currently valid European regulations. It is approved for use as stipulated within the EC.

By attaching the CE symbol to the unit T+A declares its conformity the EC directives and the national laws based on those directives. The declaration of conformity can be downloaded from www.ta-hifi.com/DoC. The original, unaltered factory serial number must be present on the outside of the unit and must be clearly legible! The serial number is a constituent part of our conformity declaration and therefore of the approval for operation of the device. The serial numbers on the unit and in the original T+A documentation supplied with it (in particular the inspection and guarantee certificates), must not be removed or modified, and must correspond.

Infringing any of these conditions invalidates T+A conformity and approval, and the unit may not be operated within the EC. Improper use of the equipment makes the user liable to penalty under current EC and national laws.

Any modifications or repairs to the unit, or any other intervention by a workshop or other third party not authorised by T+A, invalidates the approval and operational permit for the equipment.

Only genuine T+A accessories may be connected to the unit, or such auxiliary devices which are themselves approved and fulfil all currently valid legal requirements.

The device is designed for operating temperatures between +10 ... +40°C. This device is designed exclusively for reproducing sound in the domestic environment. It is to be used in a dry indoor room which meets all the recommendations stated in these instructions. Where the equipment is to be used for other purposes, especially in the medical field or any field in which safety is an issue, it is essential to establish the unit's suitability for this purpose with the manufacturer, and to obtain prior written approval for this usage.

If the headphones need to be stored, place them in their original packaging and store them in a dry, frost-free location. Storage temperature range 0...45 °C

The only permissible method of disposing of this product is to take it to your local collection centre for electrical waste.

Registration according to the EU directive "Waste Electrical and Electronic Equipment"
WEEE-Reg.-No.: DE **72473830**

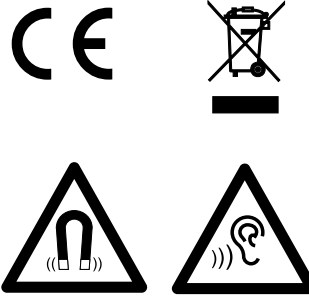

Scope of delivery

- SOLITAIRE P-SE (Open planar magnetostatic headphones)
- Connection cable with 6.35 mm stereo jack plug (unbalanced)
- Connection cable with 4.4 mm stereo jack plug (balanced, Pentaconn*)**
- Connection cable with XLR-4-pin connector (balanced)**
- Operating instructions
- Packaging (storage box)

* „Pentaconn“ is a registered trademark of NIPPON DICS Co, Ltd. and complies with RC-8141C JEITA standard.

** Depending on the product variant XLR-4-pole or 4,4 mm Pentaconn connection cable included.

Connecting the headphones

Connection cable

The SOLITAIRE P-SE is equipped with exchangeable connecting cables. So the headphone can be adapted optimally to the requirements of different amplifiers. Select the appropriate cable according to the type of connection of your amplifier and the connection types delivered with your headphones.

6,35 mm Stereo jack (unbalanced)

4,4 mm Stereo jack (balanced, Pentaconn)

XLR-4-pole connector, balanced

- Insert the earcup connectors into the openings as shown in figure 2.
- Please note the markings on the plug and on the headphones for the right and left channel. The plugs are also marked with a coloured ring. Red indicates the right-hand side and blue the left-hand side.
- Insert the plugs until they are properly snapped into place and the plug housing is flush with the earcup (Fig. 3).

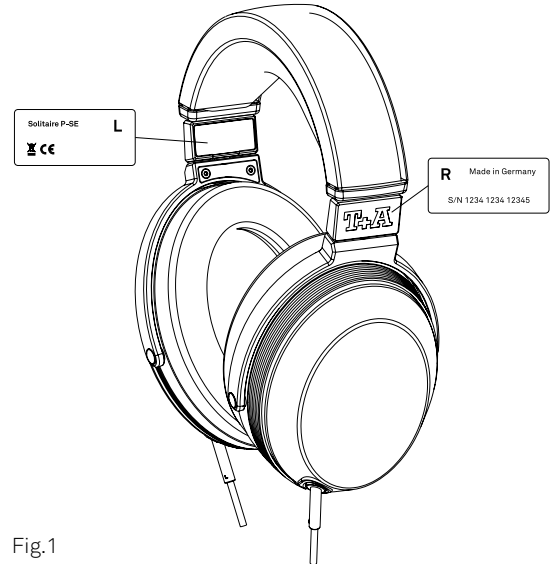

Fig.1

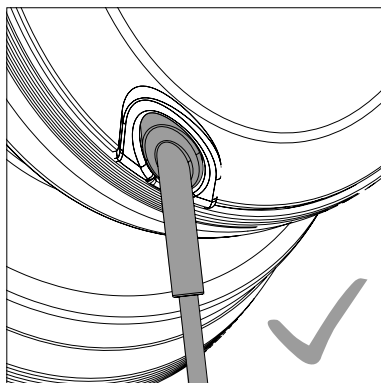

Fig. 3

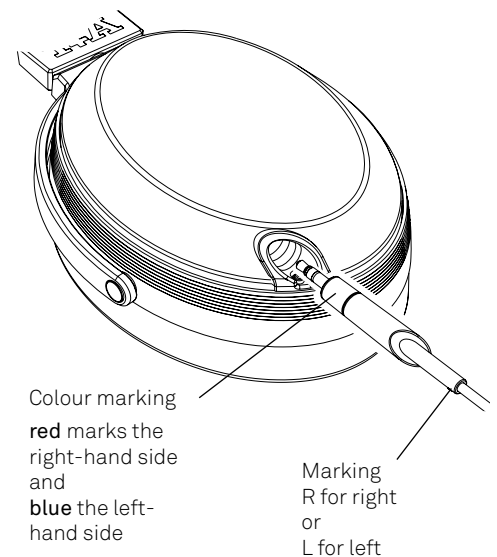

Fig. 2

i If your amplifier is equipped with both connection types (balanced and unbalanced), we recommend the use of the balanced connection cable (4.4 mm, Pentaconn or XLR-4-pole) for maximum sound quality.

Using the headphones

Wearing and adjustment

- Put on the headphones as shown below and observe the markings for the right and the left side on the inner side of the headband.
- The earcups can be adjusted in height in fine increments for a comfortable fit.
- Adjust the height of the earcups by pulling them out or pushing them in so that the ear pads surround the ear and do not rest on the ear. This is the only way the headphones can achieve their full sound potential.
- For optimum fit, adjust the right and left earcups to the same height.

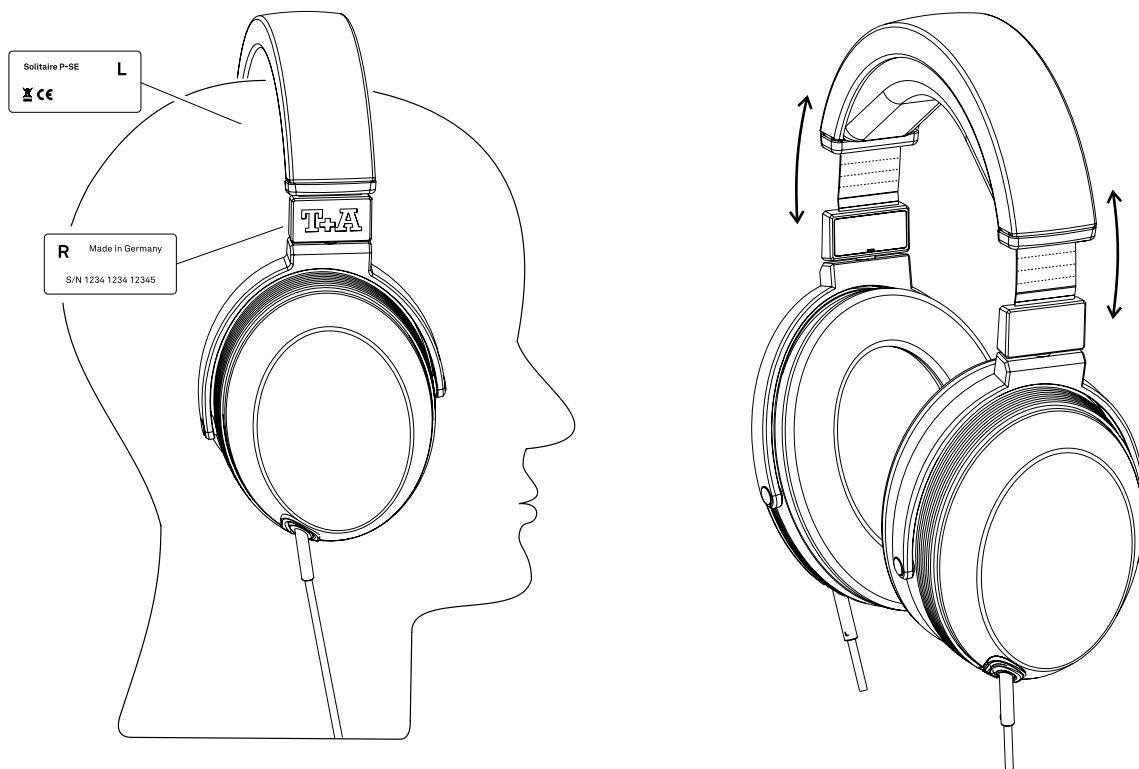

Storage

As long as the headphones are not being used, they should be stored in a dry and dust-free place. The supplied box is very well suited for this purpose.

i Do not store the headphones permanently on a glass head, armrest or similar. Doing so may cause permanent damage to the headband and ear pads.

Changing the connecting cable

Disconnect the plugs from the earcups

- To change the connection cable, pull the plugs straight down out of the earcups.
- Grasp the plugs directly at the bend protection (see illustration). Do not pull on the cord; always grasp the plug!
- Connect the required connection cable as described in the chapter „Connecting the headphones“.

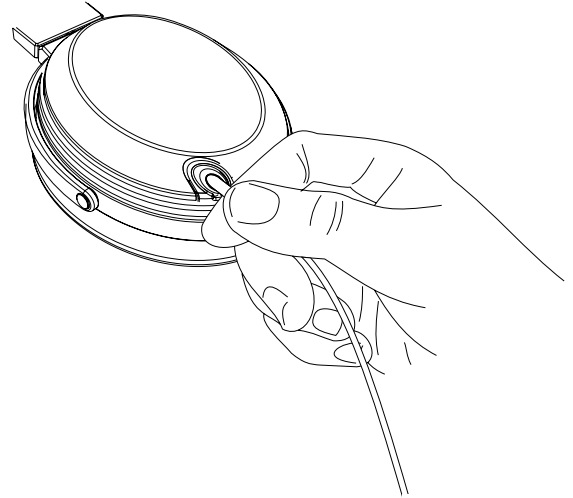

Pin assignment of the plugs

6,35 mm unbalanced

GND	Common ground connection
R	Signal contact right channel
L	Signal contact left channel

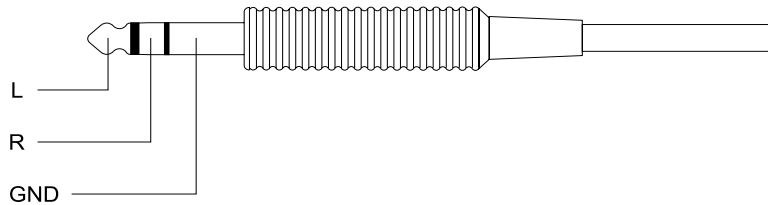

4,4 mm balanced (Pentaconn)

GND	Common ground connection (Shield)
R+	Signal contact right channel (+)
R-	Signal contact right channel (-)
L+	Signal contact left channel (+)
L-	Signal contact left channel (-)

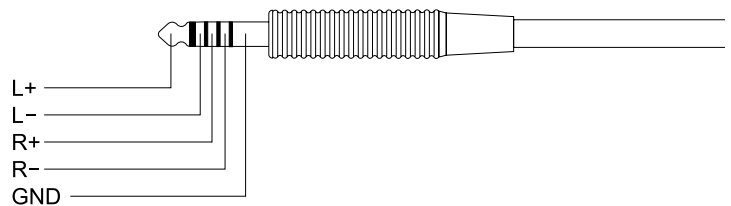

XLR-4-Pin symmetrisch

1	Signal contact left channel (+)
2	Signal contact left channel (-)
3	Signal contact right channel (+)
4	Signal contact right channel (-)

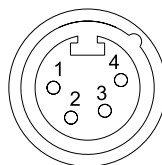

Care and maintenance

Replacing the ear pads

- To remove the ear pad, grab underneath the pad from the inside and lift it off as shown in the picture.
- If necessary, gently press against the outside of the pad with your thumb to push the fixing lugs out of the cutouts.
- To attach the ear pads, put the pad on loosely and align it so that the lugs are in line with the cutouts.
- Carefully insert each lug into the corresponding cutout, one at a time.

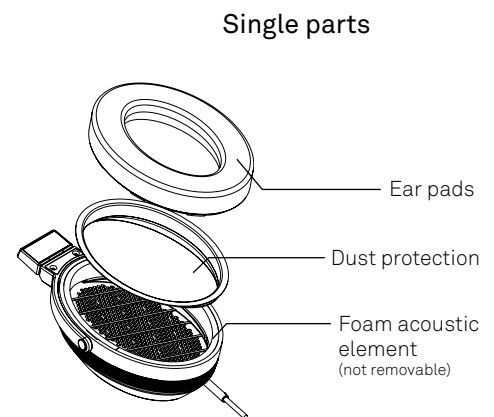
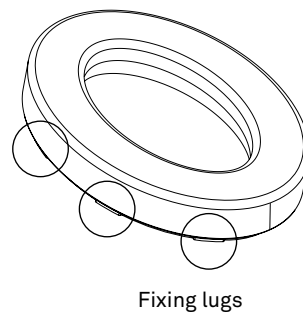
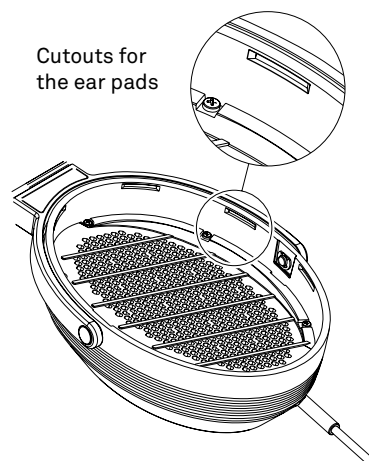
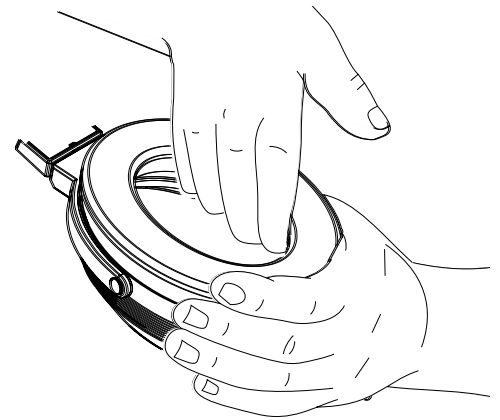

Cleaning the dust protection

- The red dust protection in front of the driver membranes can be removed for cleaning.
- First remove the ear pad as described above.
- Remove the dust protection.
- Clean the dust protection with warm, clear water and let it dry completely in the air.
- Refit the dust protection so that the edge does not protrude over the housing of the earcup.
- Attach the ear pad.

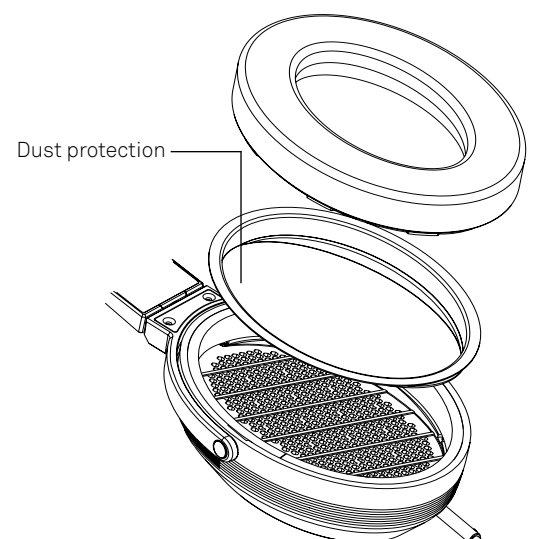

Never use the headphones without the dust protection. The dust protection will prevent any damage to the diaphragm by foreign matter. Take care that no foreign matter gets inside through the openings of the earcups.

Cleaning the headphones

Wipe the headphones only with a soft, dry and lint-free cloth.
When cleaning, make sure that no foreign objects get inside through the openings.

Fresh-Up-Service

Depending on how often the headphones are used, the pads and dust protection should be replaced from time to time for hygienic reasons. For this we offer a Fresh-Up-Service. If you wish, all pads (including the headband padding) and the dust protection will be replaced. In addition, the headphones are completely cleaned and checked for perfect performance. You can find more information at www.ta-hifi.de/en/support/support-solitaire-p-se/



Technical specifications

Transducer principle	Planar-magnetic, open
Coupling to the ear	Circum aural
Transducer size	110 mm x 80 mm elliptic
Frequency response	8 - 45000 Hz
Nominal Impedance	45 Ohms
Sound pressure level (1 kHz, 1 V rms)	101 dB
Maximum sound pressure level	> 130 dB
Max. rated input power	750 mW
Total harmonic distortion (1 kHz, 100 dB)	< 0,015 %
Static magnetic field (maximum value)	35 mT
Contact pressure	ca. 3,2 N
Weight	440 g (without cables)
Temperature range	During operation: +10 ... +40 °C Storage: 0 ... 45 °C
Connection cable	Connection cable with 6.35 mm stereo jack plug (unbalanced) Connection cable with 4.4 mm stereo jack plug* (balanced) Connection cable with XLR-4-pole connector* (balanced) * Depending on the product variant, either the connecting cable with 4.4 mm stereo jack plug or with XLR 4-pin connector is included in the scope of delivery.
Optional accessory	Connection cable with 6.35 mm stereo jack plug, 4.4 mm stereo jack plug or XLR 4-pin plug in 5 metre special length.

We reserve the right to alter specifications.



T+A elektroakustik GmbH & Co. KG
Planckstraße 9 – 11
32052 Herford | Germany

T +49 5221 76760
F +49 5221 767676

info@ta-hifi.com
www.ta-hifi.com