



**Draadloze Streaming Voor-Versterker**

**WXC-50**

**Gebruiksaanwijzing (Geavanceerd)**

---

Lees de meegeleverde "Gebruiksaanwijzing (Basis)" voordat u dit toestel gaat gebruiken.

musicCast

NL

# INHOUD

## VOOR U HET TOESTEL GAAT GEBRUIKEN 4

<b>Accessoires</b> .....	4
Voorbereiden van de afstandsbediening.....	4
De draadloze antenne voorbereiden.....	4
<b>Over deze handleiding</b> .....	4
<b>Kenmerken</b> .....	5
Makkelijk van muziek genieten.....	5
Muziek delen met voor MusicCast geschikte apparatuur.....	5
<b>Namen en functies van onderdelen</b> .....	6
Voorpaneel.....	6
Achterpaneel.....	7
Afstandsbediening.....	9
Indicators op het voorpaneel.....	10

## VOORBEREIDINGEN 11

<b>Opstellen van het toestel</b> .....	11
Horizontale opstelling.....	11
Verticale opstelling.....	11
<b>Aansluiten van een audiosysteem</b> .....	11
Voor een audiosysteem met analoge stereo audio-ingangsaansluitingen.....	12
Voor een audiosysteem met optisch/coaxiaal digitale audio-ingangsaansluitingen.....	12
Voor andere audiosystemen.....	13
<b>Aansluiten van een eindversterker</b> .....	13
<b>Een subwoofer aansluiten</b> .....	14
<b>Aansluiten van externe apparatuur</b> .....	14
Voor een extern apparaat met een optisch digitale audio-uitgangsaansluiting.....	14
Voor een extern apparaat met een analoge stereo audio-uitgangsaansluiting.....	14
<b>Het netsnoer aansluiten</b> .....	15
<b>Het toestel aan/uit (standby) zetten</b> .....	15
<b>Verbinding maken met een netwerk</b> .....	15
Op een draadloos netwerk aansluiten.....	15
Verbinding maken met een netwerk via bedrading.....	17

<b>MusicCast instellen</b> .....	18
MusicCast CONTROLLER installeren op uw mobiele apparatuur.....	18
Het toestel aan het MusicCast netwerk toevoegen.....	18

## WEERGAVE 19

<b>Muziek weergeven met MusicCast CONTROLLER</b> .....	19
Muziek op mobiele apparatuur.....	19
Internetradio.....	19
Muziek die is opgeslagen op mediaservers (pc's/NAS).....	20
Online streamingdiensten.....	20
Muziek die is opgeslagen op een USB-opslagapparaat.....	21
Het weergegeven nummer/zender registreren als voorkeuzenummer.....	21
<b>Weergeven van muziek van andere apparatuur</b> .....	22
Luisteren naar muziek van een externe bron.....	22
Weergeven van muziek met Bluetooth®.....	23
Muziek afspelen met AirPlay.....	25

## HET TOESTEL BEDIENEN VIA EEN WEBBROWSER 27

<b>Webbediening met een pc</b> .....	27
<b>Openen van het scherm voor de webbediening (Web Control)</b> .....	27
Configureren in Windows.....	27
Configureren in Mac OS.....	27
<b>Bediening op het scherm voor de webbediening (Web Control)</b> .....	28

## CONFIGUREREN VAN GEAVANCEERDE FUNCTIES 29

<b>Configureren met een webbrowser</b> .....	29
SETTINGS1.....	29
SETTINGS2.....	30
<b>Cofigureren via het scherm met geavanceerde instellingen in de app op uw mobiele apparaat</b> .....	32

<b>De firmware van het toestel bijwerken via het netwerk.....</b>	<b>36</b>
Updaten met MusicCast CONTROLLER.....	36
Updaten met een USB-geheugenapparaat.....	36
<b>De draadloze verbinding manueel instellen.....</b>	<b>37</b>
<b>Het toestel opnieuw opstarten.....</b>	<b>37</b>
<b>De standaardinstellingen herstellen.....</b>	<b>37</b>
<b>Problemen oplossen.....</b>	<b>39</b>
Algemeen.....	39
Netwerk.....	40
Bluetooth®.....	41
<b>Tabel met foutaanduidingen van de STATUS-indicator.....</b>	<b>42</b>
<b>Woordenlijst.....</b>	<b>43</b>
<b>Handelsmerken.....</b>	<b>43</b>
<b>Ondersteunde apparaten en bestandindelingen.....</b>	<b>44</b>
Ondersteunde apparaten.....	44
Bestandindelingen.....	44
<b>Technische gegevens.....</b>	<b>45</b>

# VOOR U HET TOESTEL GAAT GEBRUIKEN

## Accessoires

Controleer of de volgende items zich inderdaad in de verpakking bevinden.

Afstandsbediening

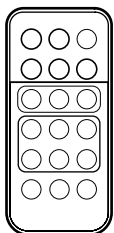

Standaard x 2

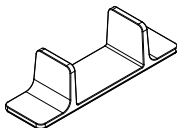

Draadloze antenne



Antislipmatjes (6 matjes, inclusief 2 reserve)



Netsnoer

Gebruiksaanwijzing (Basis)

## Vorbereiden van de afstandsbediening

Verwijder de isolatiefolie van de afstandsbediening voor gebruik.

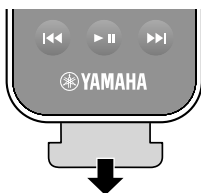

## De draadloze antenne voorbereiden

Sluit de draadloze antenne aan en zet deze rechtop.

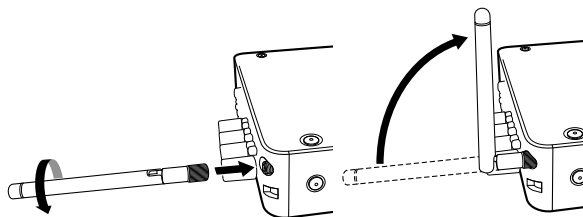

### Let op

- Oefen geen overdreven kracht uit op de antenne voor de draadloze netwerkverbinding. Hierdoor kan de antenne beschadigd raken.
- Controleer de richting waarin de antenne kan scharmieren en beweeg de antenne alleen in die richting.
- Haal de antenne niet van het toestel af.

## Over deze handleiding

- In deze handleiding worden iOS en Android mobiele apparatuur gezamenlijk aangeduid als "mobiele apparatuur". Het specifieke type mobiele apparatuur wordt als dat nodig is in de uitleg aangegeven.
- In deze handleiding worden de iPhone, iPad en iPod Touch gezamenlijk aangeduid als "iPhone".
- Vanwege productverbeteringen kunnen technische gegevens en uiterlijk zonder kennisgeving worden gewijzigd.
- Updates voor de app "MusicCast CONTROLLER" voor mobiele apparatuur die verbeterde functionaliteit bieden, kunnen zonder voorafgaande kennisgeving beschikbaar worden gesteld.

### Let op:

wijst op voorzorgsmaatregelen bij het gebruik om mogelijke storingen/schade aan het toestel te voorkomen.

### Opmerking:

wijst op instructies en aanvullende uitleg voor een optimaal gebruik.

## Kenmerken

Het toestel is uitgerust met allerlei nuttige functies.

### Makkelijk van muziek genieten

Met de speciale gratis applicatie "MusicCast CONTROLLER" op uw mobiele apparaat, bijvoorbeeld uw smartphone, kunt u makkelijk de muziek selecteren die u wilt horen en het toestel configureren zonder de afstandsbediening. Zoek voor details naar "MusicCast CONTROLLER" in de App Store of Google Play™.

### De mogelijkheden van MusicCast CONTROLLER

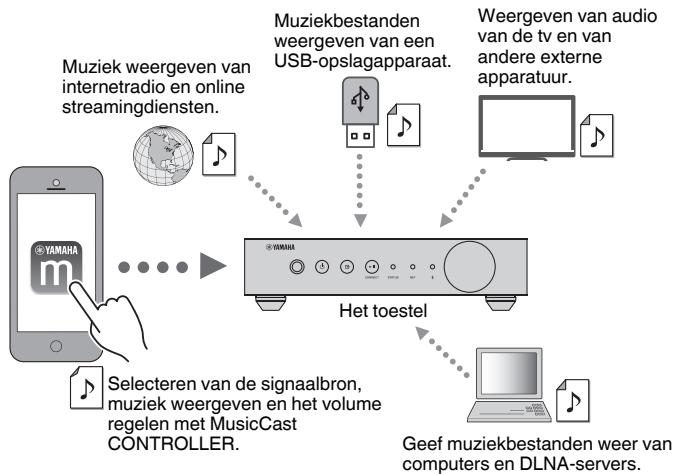

### Selecteren en weergeven van allerlei inhoud

- Weergeven van muziek van uw mobiele apparatuur
- Selecteren van internetradiozenders
- Selecteren van streamingdiensten
- Weergeven van muziekbestanden van computers en DLNA-servers
- Weergeven van muziekbestanden van een USB-opslagapparaat

#### Opmerking

Om muziekbestanden te selecteren van computers en DLNA-servers, of muziekbestanden van een USB-opslagapparaat, is de speciale applicatie "MusicCast CONTROLLER" voor mobiele apparatuur vereist.

### Bedienen en configureren van het toestel

- Selecteren van de signaalbron, regelen van het volume en dempen van de geluidsweergave
- Selecteren van een grote verscheidenheid aan geluidsverwerkingsfuncties

### Mogelijkheden zonder MusicCast CONTROLLER

- Weergeven van audio van externe apparatuur (tv's, CD-spelers enz.)
- Weergeven van muziekbestanden van Bluetooth apparatuur en genieten van door het toestel weergegeven muziek via een Bluetooth luidspreker/hoofdtelefoon
- Weergeven van muziek van iTunes of een iPhone/iPad/iPod touch via een netwerk met behulp van AirPlay

### Muziek delen met voor MusicCast geschikte apparatuur

Door het toestel en voor MusicCast geschikte apparatuur in verschillende kamers met een netwerk te verbinden, kunt u makkelijk muziek delen met de voor MusicCast geschikte apparatuur op andere plekken in uw huis.

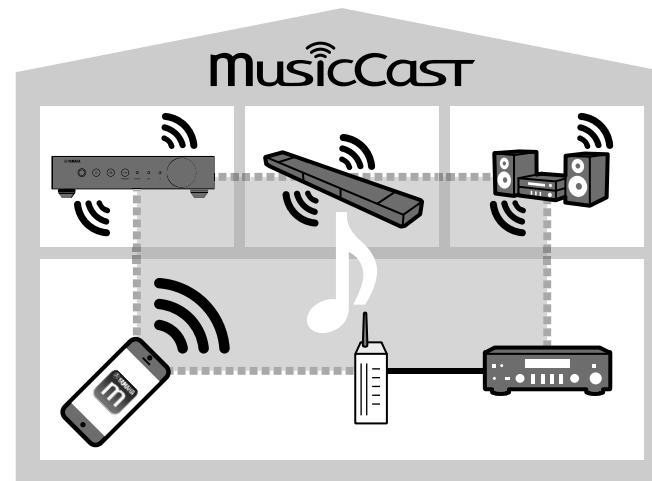

# Namen en functies van onderdelen

De namen van de onderdelen en functies van het toestel en de meegeleverde afstandsbediening zijn als volgt.

## Voorpaneel

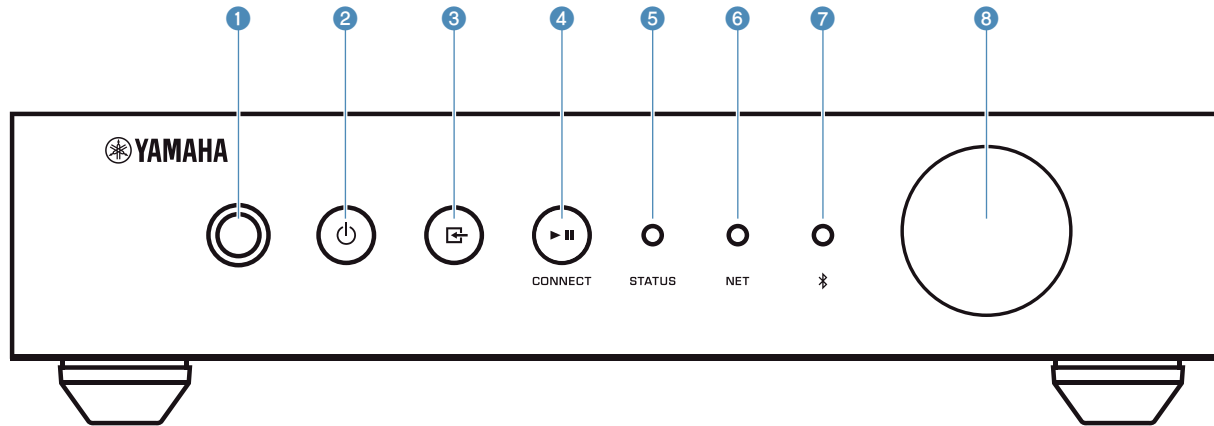

### 1 Afstandsbedieningssensor

Ontvangt afstandsbedieningssignalen.

### 2 (aan/uit)-toets

Hiermee zet u het toestel aan/uit (standby).

### 3 (signaalbron)-toets

Selecteert een signaalbron.

Houd deze toets 3 seconden ingedrukt om een draadloze netwerkverbinding te configureren met de WPS-knop van een draadloze LAN-router (p. 16).

### 4 (weergave/pauze) (CONNECT)-toets

Laat de weergave beginnen of stopt de weergave tijdelijk.

Houd deze toets 5 seconden ingedrukt om de netwerkinstellingen te configureren met MusicCast CONTROLLER (p. 18).

### 5 STATUS-indicator

Geeft de geselecteerde signaalbron en de status van het toestel aan door middel van kleuren en door te knipperen of voortdurend te branden.

#### Opmerking

Raadpleeg voor details "Indicators op het voorpaneel" (p. 10)

### 6 NET-indicator

Licht op wanneer het toestel is verbonden met een netwerk via bedrading of een draadloos netwerk (Wi-Fi).

### 7 Bluetooth-indicator

Licht op wanneer er een Bluetooth verbinding tot stand is gebracht.

### 8 Volumeknop

Past het volume aan.

# Achterpaneel

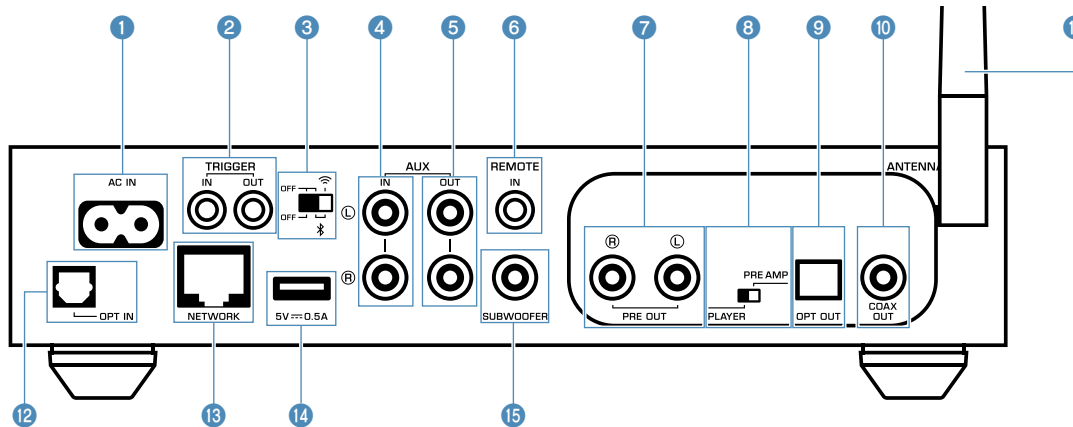

## 1 AC IN-aansluiting

Voor het aansluiten van het meegeleverde netsnoer (p. 15).

## 2 TRIGGER IN/OUT-aansluitingen

Voor aansluiting op een extern apparaat dat de triggerfunctie ondersteunt (p. 13, p. 14).

## 3 Schakelaar draadloze verbinding

Schakelt de draadloze verbindingen (draadloze LAN-verbinding en Bluetooth) in/uit.

Positie	Functie
	Schakelt de draadloze LAN-verbinding en de Bluetooth verbinding in.
	Schakelt alleen de Bluetooth verbinding in. Gebruik een LAN-verbinding via bedrading bij verbinding met een netwerk.
	Schakelt de draadloze LAN-verbinding en de Bluetooth verbinding uit. Gebruik een LAN-verbinding via bedrading bij verbinding met een netwerk.

### Opmerking

Nadat u de stand van deze schakelaar hebt veranderd, moet u de stekker van het netsnoer uit het stopcontact halen en er vervolgens weer in doen.

## 4 AUX IN-aansluitingen

Voor het aansluiten van audiocomponenten (zoals audiospelers) met een analoge uitgangsaansluiting (p. 14).

## 5 AUX OUT-aansluitingen

Voor het aansluiten van audiocomponenten (zoals voorversterkers) met een analoge ingangsaansluiting.

## 6 REMOTE IN-aansluiting

Voor het aansluiten van een externe afstandsbedieningssensor.

Door een infraroodontvanger aan te sluiten op de REMOTE IN-aansluiting, kunt u het toestel ook bedienen met de meegeleverde afstandsbediening wanneer het toestel uit het zicht is opgesteld.

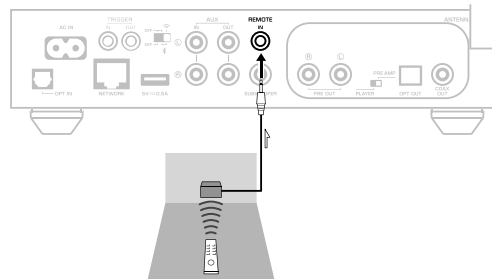

## 7 PRE OUT-aansluitingen

Voor het aansluiten van audiocomponenten (zoals minisystemen, Hi-Fi componenten, AV-receivers of eindversterkers) met analoge ingangsaansluitingen (p. 12).

## 8 Gebruiksstandschakelaar

Hiermee schakelt u het toestel heen en weer tussen de spelerstand en de voorversterkerstand.

Gebruiksstand	Functie
PLAYER	Het volume wordt geregeld door apparatuur die is aangesloten op de PRE OUT / OPT OUT / COAX OUT-aansluitingen. Het toestel produceert audio met het maximale volume. Daarbij worden bepaalde geluidsverwerkingseffecten (Equalizer, Enhancer, Bass Extension, Direct, Monaural Downmix en Speaker Type) uitgeschakeld.
PRE AMP	Het volume wordt geregeld door het toestel zelf of door MusicCast CONTROLLER.

## 9 OPT OUT-aansluiting

Voor het aansluiten van audiocomponenten met een optisch digitale ingangsaansluiting (p. 12).

## 10 COAX OUT-aansluiting

Voor het aansluiten van audiocomponenten met een coaxiaal digitale ingangsaansluiting (p. 12).

**11 Draadloze antenne**

Voor een draadloze (Wi-Fi) verbinding met een netwerk en een Bluetooth verbinding (p. 4).

**12 OPT IN-aansluiting**

Voor het aansluiten van audiocomponenten met een optisch digitale uitgangsaansluiting (p. 14).

**13 NETWORK-aansluiting**

Voor een bedrade aansluiting op een netwerk (p. 17).

**Opmerking**

- Wanneer er een draadloze LAN-verbinding (Wi-Fi) wordt gebruikt, is een LAN-verbinding via bedrading niet nodig.
- Bij weergave van materiaal met hoge resolutie (p. 43) via het netwerk, raden we u aan een netwerk via bedrading te gebruiken voor een meer stabiele weergave.

**14 USB-aansluiting**

Voor het aansluiten van een USB-opslagapparaat (p. 21).

**15 SUBWOOFER-aansluiting**

Voor aansluiting op een subwoofer met ingebouwde versterker (p. 14).



# Afstandsbediening

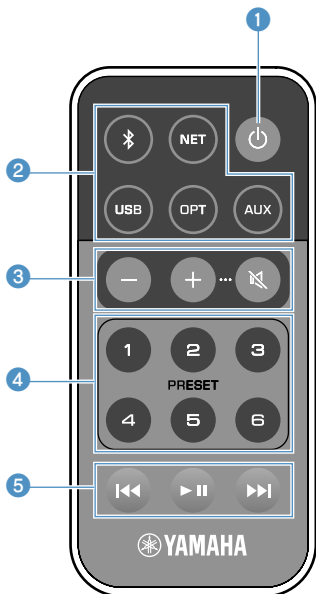

## 1 (aan/uit)-toets

Hiermee zet u het toestel aan/uit (standby).

## 2 Signaalbronkeuzetoetsen

Hiermee selecteert u de signaalbron voor weergave.

(Bluetooth) Bluetooth als signaalbron

NET\* Netwerk als signaalbron

USB\* USB-aansluiting

OPT OPT IN-aansluiting

AUX AUX IN-aansluiting

\* Om inhoud te kunnen selecteren, heeft u de speciale applicatie "MusicCast CONTROLLER" voor mobiele apparatuur nodig.

### Opmerking

De geselecteerde signaalbron wordt aangeduid door de statusindicator op het voorpaneel (p. 10).

## 3 Volumetoetsen

Past het volume aan.

+/- Hiermee regelt u het volume van de weergave.

(Geluid uit) Hiermee schakelt u de geluidsweergave tijdelijk uit (dempen).

### Opmerking

Om het maximum volume in te stellen, zie "CONFIGUREREN VAN GEAVANCEERDE FUNCTIES" (p. 29).

## 4 PRESET-toetsen

Hiermee kunt u albums of nummers op een pc/NAS, internetradiozenders en streaming zenders voorprogrammeren op het toestel.

Houd een van de PRESET-toetsen (1 t/m 6) 3 seconden lang ingedrukt om een nummer/zender voor te programmeren. Nadat een nummer/zender is voorgeprogrammeerd onder een PRESET-toets, kunt u dit weer laten geven door simpleweg nog eens op die toets te drukken (p. 21).

## 5 USB/NET-bedieningstoetsen

Hiermee bedient u de weergave wanneer USB of NET is geselecteerd als signaalbron.

Springt naar het begin van het spelende nummer (houd de toets ingedrukt om terug te springen naar het vorige nummer).

Begint of pauzeert de weergave.

Springt naar het volgende nummer.

## Gebruiken van de afstandsbediening

Richt de afstandsbediening op de afstandsbedieningssensor op het toestel en blijf binnen het hieronder getoonde werkbereik.

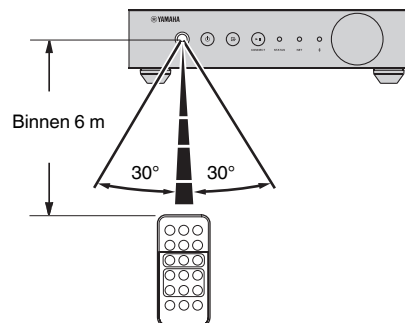

## Vervangen van de batterij

1 Druk de vergrendeling in de richting van "A" en schuif de batterijhouder in de richting van "B", zoals u hieronder kunt zien.

2 Controleer de "+" pool van de batterij en doe de batterij in de batterijhouder.

3 Doe de batterijhouder in de juiste richting terug.

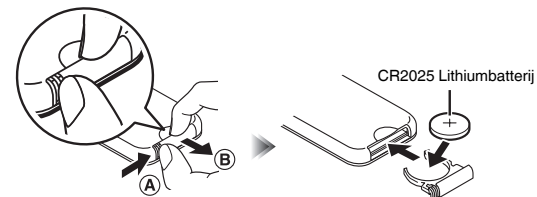

## Indicators op het voorpaneel

De geselecteerde signaalbron en de status van het toestel worden aangegeven door drie indicators op het voorpaneel. De aanduidingen verschillen in kleur en in hun toestand (knipperend of voortdurend brandend) van elkaar zoals hieronder staat aangegeven.

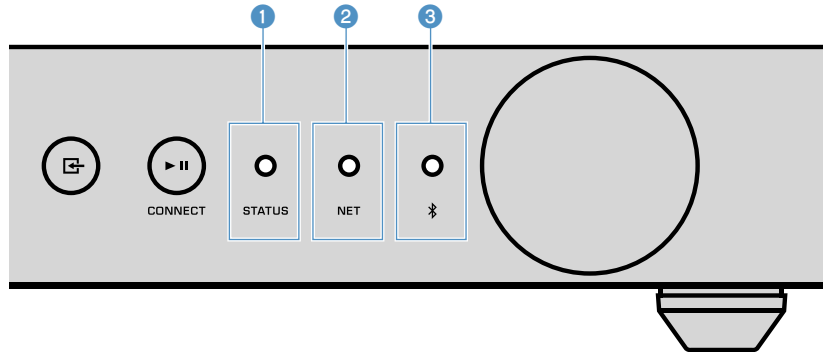

### 1 STATUS-indicator

-	Uit	Uit (standby)
● Rood	Brandt	Netwerk standby of Bluetooth standby
	Knippert	Er is een fout opgetreden
● Blauw	Brandt	Bluetooth als signaalbron
● Groen	Brandt	Netwerk als signaalbron
● Roze	Brandt	AirPlay als signaalbron
● Hemelsblauw	Brandt	USB als signaalbron
● Paars	Brandt	Optisch digitale ingang als signaalbron
○ Wit	Brandt	AUX-ingang als signaalbron

#### Opmerking

- De indicator brandt in dezelfde kleur als de overeenkomstige signaalbrontoets op de afstandsbediening.
- Voor meer informatie over foutmeldingen, zie "Tabel met foutaanduidingen van de STATUS-indicator" (p. 42).

### 2 NET-indicator

-	Uit	Uit (standby)
● Groen	Brandt	Verbonden met netwerk
	Knippert	Instellen netwerkverbinding

#### Opmerking

Voor details over netwerkverbindingen, zie "Verbinding maken met een netwerk" (p. 15).

### 3 (Bluetooth) indicator

-	Uit	Uit (standby)
● Blauw	Brandt	Verbonden met Bluetooth
	Knippert	Koppeling wordt uitgevoerd

#### Opmerking

Voor details over Bluetooth verbindingen, zie "Weergeven van muziek met Bluetooth®" (p. 23).

# VOORBEREIDINGEN

## Opstellen van het toestel

Plaats het toestel horizontaal of verticaal, al naar gelang u het beste uitkomt.

### Opmerking

Zorg voor een ventilatieruimte van tenminste 10 cm aan de bovenkant, de zijkanten en de achterkant van het toestel.

## Horizontale opstelling

Wanneer u het toestel horizontaal plaatst, moet u de antislipmatjes aan de pootjes bevestigen.

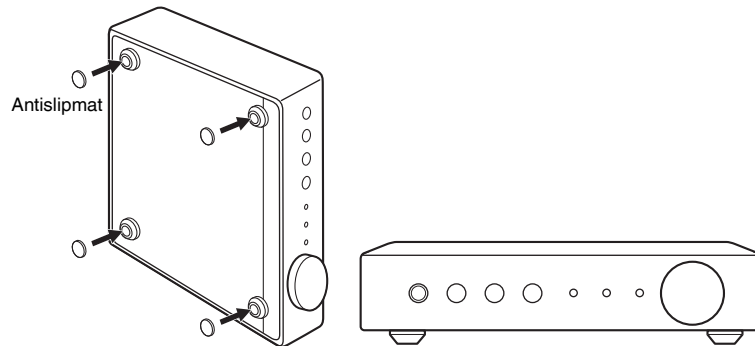

## Verticale opstelling

Wanneer u het toestel verticaal opstelt, moet u de schroeven losdraaien om de voetjes te verwijderen en de standaarden aan het toestel bevestigen.

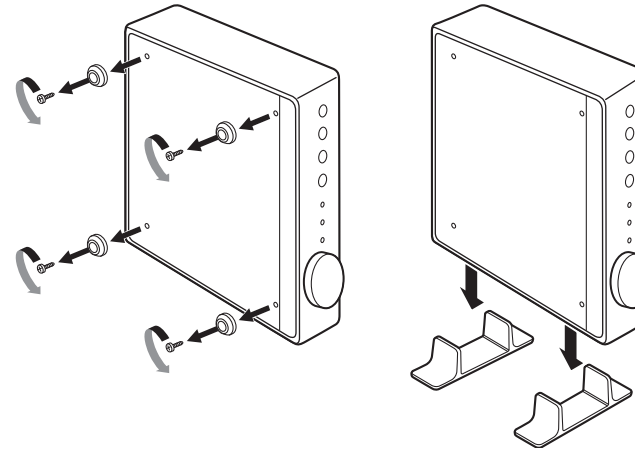

### Opmerking

Wees voorzichtig dat u de verwijderde voetjes en schroeven (4 van elk) niet kwijt raakt.

## Aansluiten van een audiosysteem

U kunt een audiosysteem met eigen volumeregeling (zoals minisystemen, Hi-Fi componenten of AV-versterkers) aansluiten op het toestel.

### Opmerking

- Zet de gebruiksstandschakelaar in de juiste stand voor uw audiosysteem (p. 7).
  - Volumeregeling door het toestel of door "MusicCast CONTROLLER": PRE AMP
  - Volumeregeling via audiosysteem: PLAYER
- Zet het toestel uit (standby) voor u de gebruiksstandschakelaar omzet.

## Voor een audiosysteem met analoge stereo audio-ingangsaansluitingen

Sluit het audiosysteem aan met een in de handel verkrijgbare analoge stereo-penstekkerkabel.

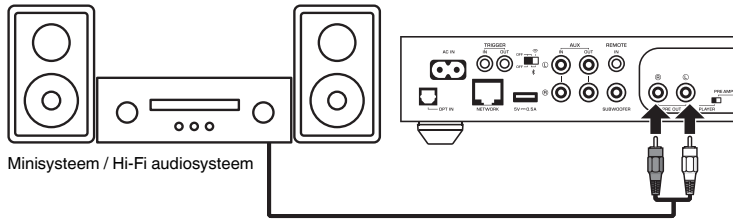

## Voor een audiosysteem met optisch/coaxiaal digitale audio-ingangsaansluitingen

Sluit het audiosysteem aan met een in de handel verkrijgbare optisch digitale of coaxiaal digitale kabel.

### Opmerking

- De door het toestel geproduceerde digitale audiosignalen kunnen niet worden opgenomen.
- Er worden geen DSD-signalen geproduceerd.

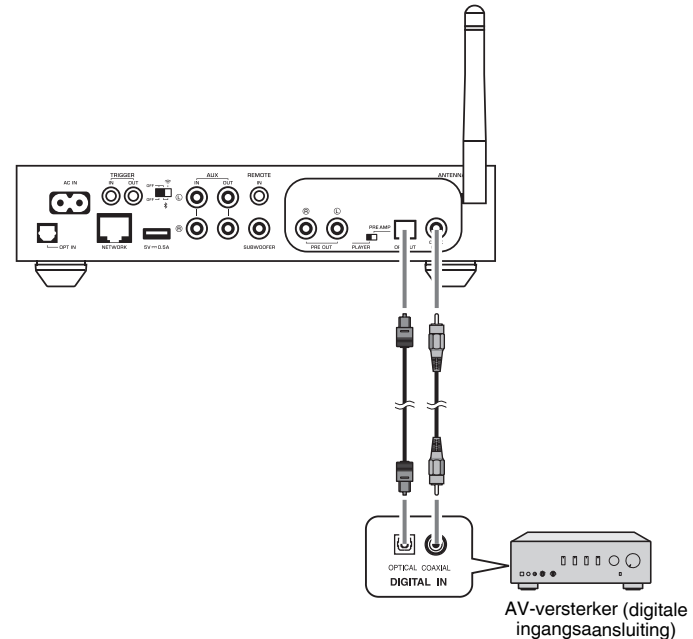

## Voor andere audiosystemen

In het volgende aansluitvoorbeeld wordt een Yamaha Hi-Fi versterker (A-S serie) aangesloten op het toestel zodat wanneer het toestel aan of uit (standby) wordt gezet, de A-S serie versterker automatisch ook aan of uit (standby) zal worden gezet.

### Opmerking

- Zet het toestel uit (standby) voor u de gebruiksstandschakelaar omzet.
- Raadpleeg voor meer informatie over deze trigger-functie de Gebruiksaanwijzing van de versterker uit de A-S serie.

(Voorbeeld) A-S1100

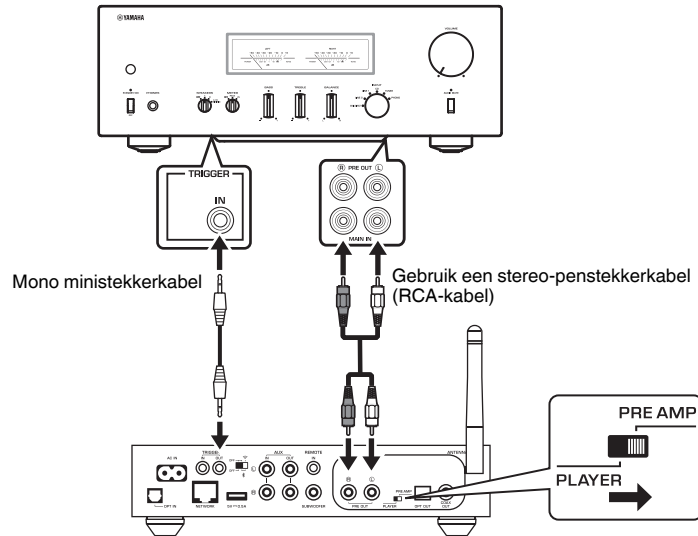

## Aansluiten van een eindversterker

Sluit audio-apparatuur op het toestel aan met een eigen volumeregeling, zoals een eindversterker. Zet de gebruiksstandschakelaar op PRE AMP.

### Opmerking

- Om harde of onverwachte geluiden bij het aansluiten van een eindversterker te voorkomen, moet u de stekker van het netsnoer van het toestel uit het stopcontact halen en de eindversterker uit zetten.
- Zet het toestel uit (standby) voor u de gebruiksstandschakelaar omzet.

Sluit de eindversterker aan met een in de handel verkrijgbare analoge stereo-penstekkerkabel.

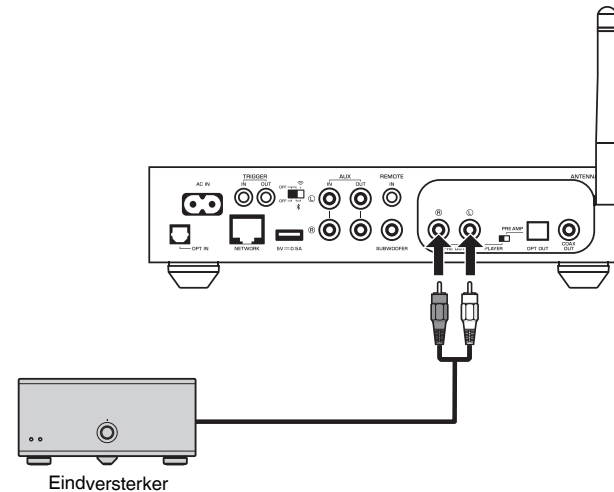

### Opmerking

Regel het volume met de volumeknop op het voorpaneel van het toestel, met de afstandsbediening, of met "MusicCast CONTROLLER".

## Een subwoofer aansluiten

Sluit de subwoofer (met ingebouwde versterker) aan met een in de handel verkrijgbare audio-penstekkerkabel.

### Opmerking

Haal voor u een subwoofer aansluit de stekker van het netsnoer van het toestel uit het stopcontact en schakel de subwoofer uit.

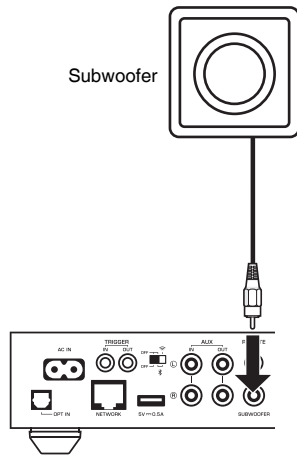

### Opmerking

- U kunt het volume of de afsnijfrequentie voor de hoge tonen instellen als de subwoofer over deze functies beschikt.
- Als een Yamaha subwoofer de systeemaansluiting ondersteunt, kan deze synchroon met dit toestel aan en uit (standby) worden gezet met de trigger-functie. Als de subwoofer wordt aangesloten op het toestel met een in de handel verkrijgbare minstekkerkabel, zal de subwoofer automatisch samen met het toestel aan en uit (standby) worden gezet. Raadpleeg voor details de handleiding van de subwoofer.

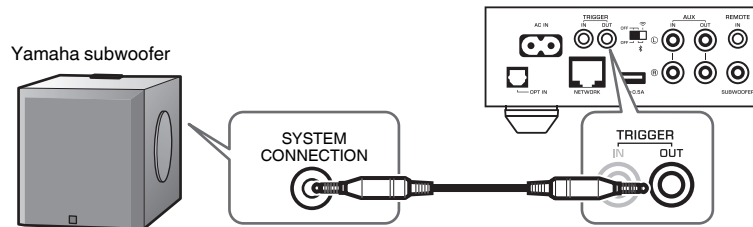

## Aansluiten van externe apparatuur

U kunt externe apparatuur, zoals een tv of CD-speler aansluiten op het toestel.

## Voor een extern apparaat met een optisch digitale audio-uitgangsaansluiting

Gebruik een in de handel verkrijgbare optisch digitale kabel.

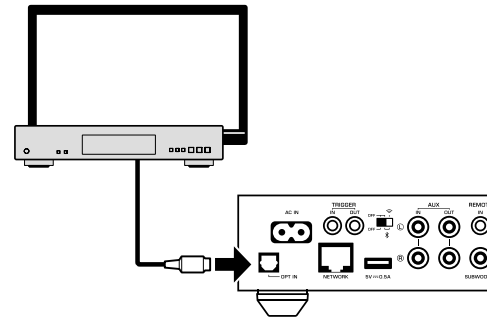

## Voor een extern apparaat met een analoge stereo audio-uitgangsaansluiting

Gebruik een in de handel verkrijgbare analoge stereo-penstekkerkabel.

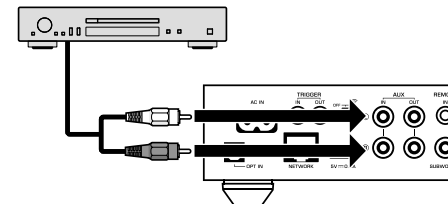

## Het netsnoer aansluiten

Nadat u alle verbindingen gemaakt heeft, kunt u het meegeleverde netsnoer in de AC IN netstroomaansluiting van dit toestel steken en de stekker in het stopcontact doen.

Op een wandstopcontact

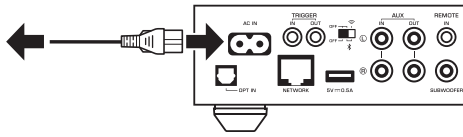

## Het toestel aan/uit (standby) zetten

Gebruik de  (aan/uit) toets op het voorpaneel of op de afstandsbediening om het toestel aan of uit (standby) te zetten.

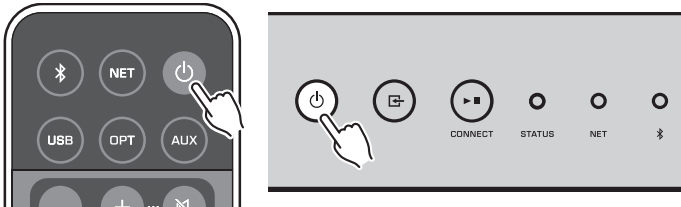

## Verbinding maken met een netwerk

Selecteer of u een netwerk via bedrading of een draadloos netwerk wilt gebruiken, al naar gelang uw netwerkgeving.

### Met een draadloze router (toegangspunt) aansluiten

Selecteer hieronder een verbindingmethode in overeenstemming met uw netwerkgeving.

- Verbinding maken met MusicCast CONTROLLER
  - Volg de aanwijzingen op het scherm van MusicCast CONTROLLER (p. 18)
- Verbinding maken met behulp van de Wi-Fi-instellingen van een iOS-apparaat (iPhone/iPad/iPod touch)
  - De Wi-Fi-instellingen van het iOS-apparaat delen (p. 16)
- Verbinding maken met de WPS-knop op de draadloze router (toegangspunt)
  - Maak de instelling met behulp van de WPS-knop (p. 16)
- Verbinding maken met een draadloze router (toegangspunt) zonder WPS-drukknop
  - Stel de draadloze verbinding met de hand in (p. 37)

### Verbinding maken met een router via bedrading

- Maak de verbinding met behulp van de automatische instelfunctie van de router
  - Maak de verbinding met het netwerk door er eenvoudigweg een kabel op aan te sluiten (p. 17)

### Opmerking

Bij weergave van materiaal met hoge resolutie (p. 43) via het netwerk, raden we u aan een netwerk via bedrading te gebruiken voor een meer stabiele weergave.

## Op een draadloos netwerk aansluiten

Verbind het toestel met een draadloze router (toegangspunt) via een draadloze verbinding (Wi-Fi). U kunt het toestel ook met een draadloos netwerk verbinden met MusicCast CONTROLLER (p. 18).

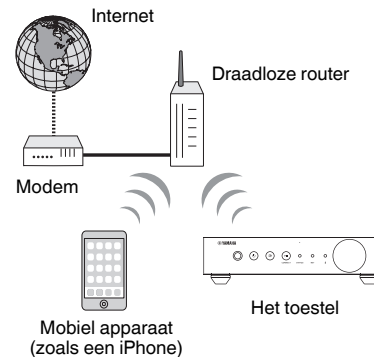

### Opmerking

Voor een draadloze verbinding moet u dit inschakelen met de schakelaar voor de draadloze verbinding op het achterpaneel.

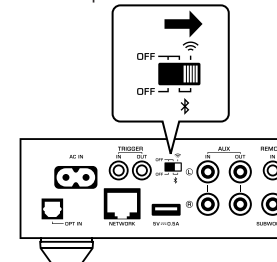

## ■ De Wi-Fi-instellingen van een iOS-apparaat delen (WAC)

U kunt gemakkelijk een draadloze verbinding instellen door de instellingen van de verbinding op uw iOS-apparaten (iPhone/iPad/iPod touch) toe te passen met WAC (Wireless Accessory Configuration).

Voor u verder gaat, moet u controleren dat uw iOS-apparaat is verbonden met een draadloze router (toegangspunt).

### Opmerking

- Om de Wi-Fi-instellingen te kunnen delen, moet het iOS-apparaat voorzien zijn van iOS 7 of nieuwer.
- De deelp procedure wist de geregistreerde instellingen en specifieke accountinformatie van muziekstreamingdiensten, Bluetooth instellingen en bladwijzers voor internetradiozenders.
- Het toestel start WAC alleen op wanneer de stroom voor het eerst weer ingeschakeld wordt. Wanneer WAC niet automatisch wordt opgestart, moet u het de fabrieksinstellingen van het toestel herstellen (p. 37) en vervolgens de procedure hieronder volgen.

### 1 Schakel het toestel in.

De NET-indicator op het voorpaneel knippert terwijl de instellingen gedeeld worden.

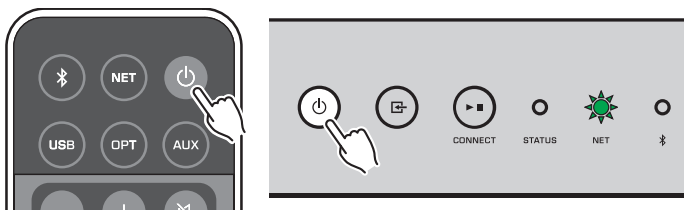

### 2 Selecteer op het iOS-apparaat het toestel als de AirPlay-luidspreker op het Wi-Fi-scherm.

iOS 9 (voorbeeld van Engelse versie)

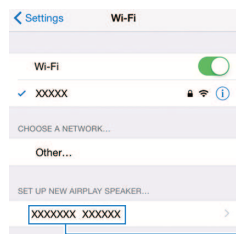

De naam van het

### 3 Selecteer het netwerk (toegangspunt) waarvan u de instellingen wilt delen met het toestel.

Wanneer het delen klaar is, wordt het toestel automatisch verbonden met het geselecteerde netwerk (toegangspunt).

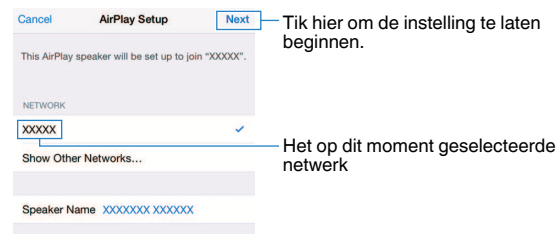

## ■ Gebruik van de configuratie met de WPS-knop (WPS)

U kunt heel simpel een draadloze verbinding configureren met één druk op de WPS-knop van de draadloze router.

### 1 Schakel het toestel in.

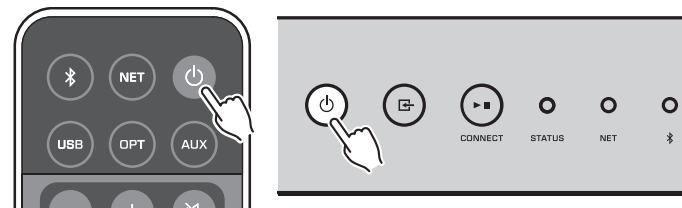

### 2 Houd [INPUT] op het voorpaneel 3 seconden ingedrukt.

De NET-indicator op het voorpaneel knippert terwijl de verbinding gemaakt wordt.

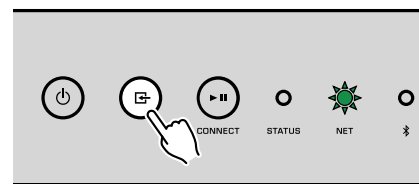



### 3 Druk de WPS-knop op de draadloze router (toegangspunt) in.

Wanneer de verbinding gemaakt is, zal de NET-indicator groen gaan branden.

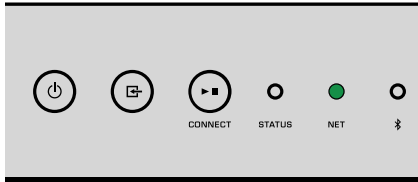

#### Opmerking

De WPS-knop op de draadloze router (toegangspunt) moet binnen 2 minuten na het voltooiën van stap 2 worden ingedrukt. Nadat er 2 minuten verstreken zijn, zal de instelling worden geannuleerd.

## Verbinding maken met een netwerk via bedrading

Sluit het toestel aan op uw router met een in de handel verkrijgbare STP-netwerkkabel (rechte, direct doorverbonden ("straight") kabel van CAT5 of hoger).

#### Opmerking

Bij weergave van materiaal met hoge resolutie (p. 43) via het netwerk, raden we u aan een netwerk via bedrading te gebruiken voor een meer stabiele weergave.

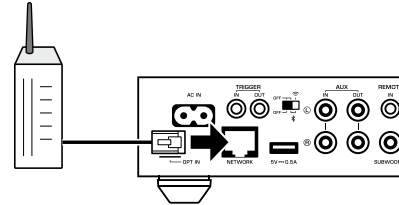

Schakel het toestel in. De netwerkinstellingen zullen automatisch worden geconfigureerd.

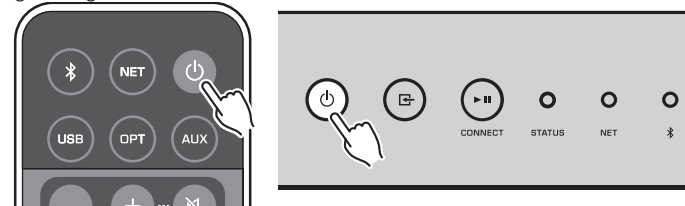

Wanneer de verbinding tot stand gebracht is, zal de NET-indicator op het voorpaneel groen gaan branden.

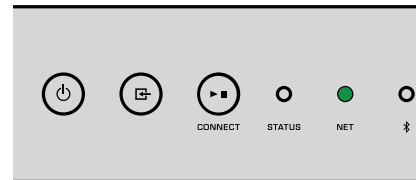

## MusicCast instellen

MusicCast stelt u in staat muziek te delen via allerlei apparatuur in alle kamers van uw huis.

U kunt het toestel gemakkelijk bedienen en genieten van muziek van uw smartphone, pc, NAS-schijf en muziek-streamingdienst op elke plek in uw huis met een enkele, gemakkelijk te gebruiken applicatie: "MusicCast CONTROLLER" voor mobiele apparatuur. Ga voor meer details en een lijst van producten die compatibel zijn met MusicCast naar de website van Yamaha.

## MusicCast CONTROLLER installeren op uw mobiele apparatuur

Zoek de gratis applicatie "MusicCast CONTROLLER" op in de App Store of op Google Play™ en installeer de app op uw mobiele apparaat.

## Het toestel aan het MusicCast netwerk toevoegen

Volg de procedure hieronder om het toestel toe te voegen aan het MusicCast netwerk. U kunt tegelijk de draadloze netwerkinstellingen van het toestel configureren.

### Opmerking

- Verbind het mobiele apparaat waarop de "MusicCast CONTROLLER" applicatie is geïnstalleerd van tevoren met de draadloze router (toegangspunt).
- U heeft hiervoor de SSID en de beveiligingsleutel van uw netwerk nodig.

### 1 Tik op het pictogram van de "MusicCast CONTROLLER" applicatie op uw mobiele apparaat en tik op "Setup".

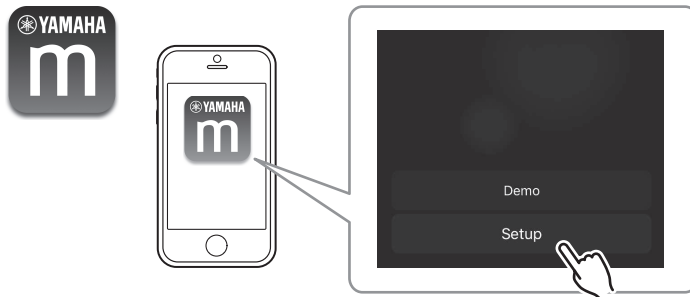

### Opmerking

Als u al andere met MusicCast compatibele apparatuur heeft verbonden met dit netwerk, tikt u op "Settings" en dan op "Add New Device".

### 2 Bedien de "MusicCast CONTROLLER" applicatie volgens de instructies op het scherm om het netwerk in te stellen.

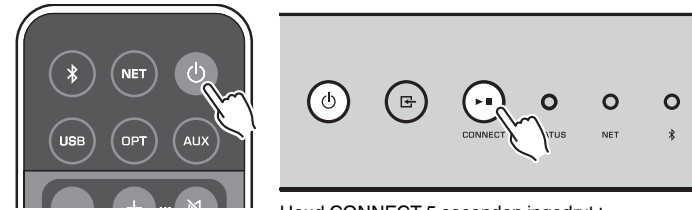

Houd CONNECT 5 seconden ingedrukt.

Wanneer de verbinding tot stand gebracht is, zal de NET-indicator op het voorpaneel groen gaan branden.

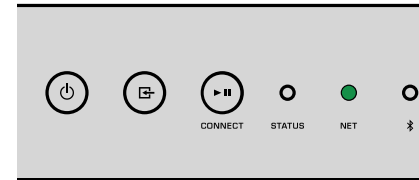

# WEERGAVE

## Muziek weergeven met MusicCast CONTROLLER

U kunt muziek weergeven met MusicCast CONTROLLER (p. 18) op uw mobiele apparaat. Selecteer op het scherm van MusicCast CONTROLLER de naam van de kamer die is ingesteld voor het toestel en geef vervolgens het gewenste materiaal weer.

### Opmerking

Om materiaal van het internet weer te kunnen geven, moet het toestel verbonden zijn met het internet.

## Muziek op mobiele apparatuur

Met een mobiele apparaat met MusicCast CONTROLLER kunt u muziekbestanden die zijn opgeslagen op het mobiele apparaat laten weergeven op het toestel.

### 1 Selecteer .

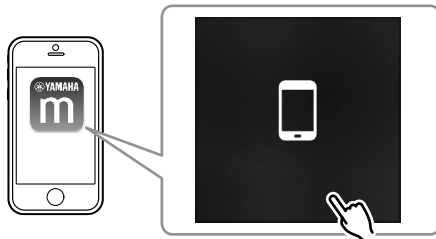

### 2 Selecteer het muziekbestand dat u wilt weergeven.

## Internetradio

U kunt luisteren naar internetradiozenders uit de hele wereld.

### Opmerking

- Sommige internetradiozenders zijn mogelijk niet beschikbaar op bepaalde tijden.
- Het toestel gebruikt de vTuner-databaseservice voor internetradiozenders.
- Deze service kan zonder kennisgeving worden gestopt.

## Selecteren van een internetradiozender

### 1 Selecteer “Net Radio”.

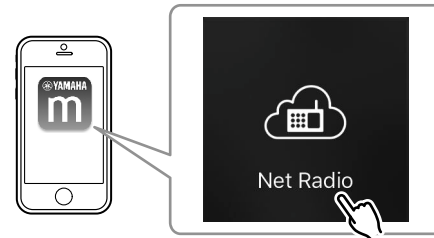

### 2 Selecteer de radiozender waarop u wilt afstemmen.

## Registreren van uw favoriete internetradiozenders

U kunt uw favoriete internetradiozenders registreren in de map “Bookmarks” op uw mobiele apparaat.

### 1 Selecteer een internetradiozender op het scherm van MusicCast CONTROLLER.

### 2 Tik op in het weergavescherm en tik vervolgens op “Add Bookmark”.

### Opmerking

U kunt snel de geregistreerde internetradiozenders selecteren via Net Radio, dan Bookmarks en dan My\_\_Favorites.

## Muziek die is opgeslagen op mediaservers (pc's/NAS)

Het toestel is in staat om muziekbestanden weer te geven die zijn opgeslagen op met het netwerk verbonden computers en opslagapparaten (Network Attached Storage; NAS).

### Opmerking

- Om deze functie te gebruiken, moeten het toestel en uw pc/NAS op dezelfde router zijn aangesloten (p. 15).
- Om muziekbestanden weer te kunnen geven, moet de serversoftware op de pc/NAS de indelingen of formaten ondersteunen van de muziekbestanden die u wilt laten weergeven.
- Het geluid kan onderbrekingen vertonen bij gebruik van verbinding met het draadloze netwerk. Gebruik in zulk geval de verbinding met het bedrade netwerk.

## Instellen van het delen van media voor muziekbestanden

Voor het afspelen van muziekbestanden die zijn opgeslagen op uw pc of op een met DLNA-compatibele NAS, moet u eerst de instelling voor het delen van media op elke muziekserver configureren.

De instelprocedure kan verschillen aan de hand van de gebruikte pc- en DLNA-serversoftware. Deze procedures zijn instelvoorbeelden voor Windows Media Player 12 en Windows Media Player 11.

### Opmerking

Voor een pc/NAS met andere DLNA-serversoftware moet u de handleiding voor dat apparaat of die software raadplegen en aan de hand daarvan de instellingen voor het delen van media configureren.

### Voor Windows Media Player 12

- 1 Start Windows Media Player 12 op uw pc op.
- 2 Selecteer “Stream” en vervolgens “Turn on media streaming”.
- 3 Klik op “Turn on media streaming”.
- 4 Selecteer “Allowed” van de afrollijst naast de modelnaam van het toestel.
- 5 Klik op “OK” om af te sluiten.

### Voor Windows Media Player 11

- 1 Start Windows Media Player 11 op uw pc op.

- 2 Selecteer “Library” en dan “Media Sharing”.
- 3 Selecteer het vakje “Share my media to”, selecteer het pictogram van het toestel en klik op “Allow”.
- 4 Klik op “OK” om af te sluiten.

## Weergeven van muziekbestanden

- 1 Selecteer “Server”.

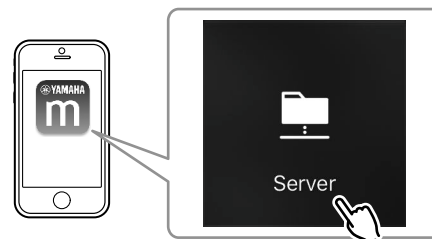

- 2 Selecteer het muziekbestand dat u wilt weergeven.

## Online streamingdiensten

U kunt naar miljoenen nummers luisteren via streamingdiensten.

### Opmerking

De ondersteunde diensten voor het streamen van muziek verschillen afhankelijk van het land of de regio.

## ■ Selecteren van een streamingdienst door middel van de zendernaam

- 1 Selecteer een streamingdienst op het scherm van MusicCast CONTROLLER.

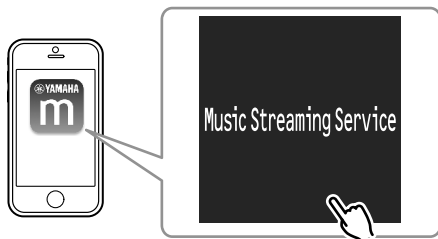

- 2 Selecteer de zender waarop u wilt afstemmen.

## Muziek die is opgeslagen op een USB-opslagapparaat

Het toestel is in staat om muziekbestanden weer te geven die zijn opgeslagen op een USB-opslagapparaat.

### Opmerking

Sluit een USB-opslagapparaat direct aan op de USB-aansluiting van het toestel. Gebruik geen verlengkabels.

- 1 Sluit het USB-opslagapparaat aan op de USB-aansluiting.

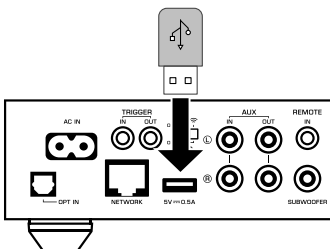

- 2 Selecteer "USB".

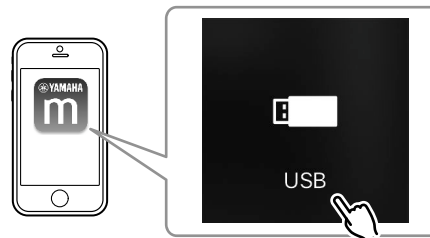

- 3 Selecteer het muziekbestand dat u wilt weergeven.

### Opmerking

Stop weergave van het USB-opslagapparaat voordat u het loskoppelt van de USB-aansluiting.

## Het weergegeven nummer/zender registreren als voorkeuzenummer

U kunt maximaal 40 albums of nummers die zijn opgeslagen op pc/NAS, internetradiozenders en streamingzenders op het toestel registreren en weer makkelijk oproepen met behulp van MusicCast CONTROLLER.

De eerste 6 voorkeuzenummers kunnen worden geregistreerd/opgeroepen met de meegeleverde afstandsbediening.

### Opmerking

De PRESET-toetsen 1 t/m 6 op de afstandsbediening komen overeen met de voorkeuzenummers 1 t/m 6 in MusicCast CONTROLLER. Als u een nummer/zender registreert onder een PRESET-toets op de afstandsbediening, wordt een eerder daaronder opgeslagen nummer/zender overschreven.

## ■ Een nummer/zender registreren met de afstandsbediening

- 1 Laat het nummer/de zender die u wilt registreren weergeven.

- 2** Houd een van de PRESET-toetsen 1 t/m 6 op de afstandsbediening 3 seconden lang ingedrukt.

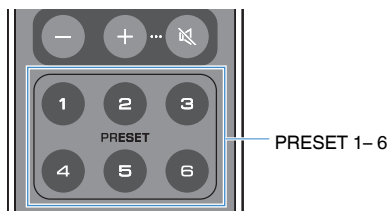

Wanneer de registratie klaar is, zal de STATUS-indicator op het voorpaneel één keer blauw knipperen.

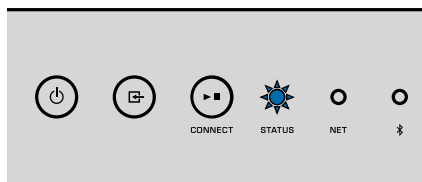

#### Opmerking

- Als de STATUS-indicator één keer rood knippert, kan het geselecteerde nummer/zender niet worden geregistreerd. Probeer het opnieuw met een ander nummer/zender.
- Als u een PRESET-toets waar al een nummer/zender onder is opgeslagen 3 seconden lang ingedrukt houdt, zal het eerder opgeslagen of geregistreerde nummer/zender worden overschreven.

## ■ Een geregistreerd nummer/zender oproepen met de afstandsbediening

- 1** Druk op de afstandsbediening op de PRESET-toets waaronder het nummer/zender is geregistreerd.

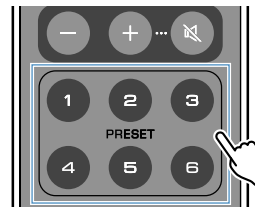

#### Opmerking

- Als u op een PRESET-toets met een geregistreerd nummer/zender drukt terwijl het toestel uit (standby) staat, zal het toestel automatisch worden ingeschakeld en zal het geregistreerde nummer/zender worden weergegeven.
- U kunt nummers/zenders van de volgende signaalbronnen registreren als voorkeuzenummers.
  - Server
  - Net Radio
  - Streamingdienst
  - USB

## Weergeven van muziek van andere apparatuur

Met behulp van de afstandsbediening kunt u muziek laten weergeven van andere apparatuur.

## Luisteren naar muziek van een externe bron

U kunt genieten van muziek van externe apparatuur door deze apparatuur aan te sluiten op de OPT IN-aansluiting of de AUX IN-aansluiting op het achterpaneel van het toestel.

## ■ Voor een extern apparaat met een optisch digitale audio-uitgangsaansluiting

- 1 Druk op OPT op de afstandsbediening.

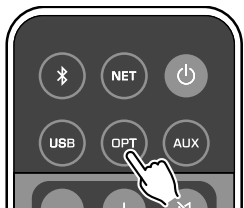

De STATUS-indicator op het voorpaneel gaat paars branden.

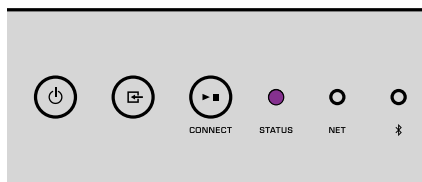

- 2 Speel muziek af op het externe apparaat.

## ■ Voor een extern apparaat met een analoge stereo audio-uitgangsaansluiting

- 1 Druk op AUX op de afstandsbediening.

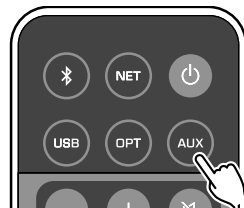

De STATUS-indicator op het voorpaneel gaat wit branden.

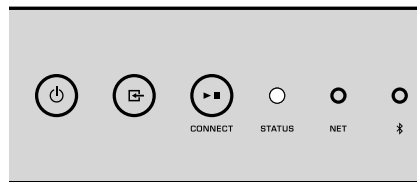

- 2 Speel muziek af op het externe apparaat.

## **Weergeven van muziek met Bluetooth®**

Het toestel is in staat om muziek weer te geven van apparaten die compatibel zijn met Bluetooth, zoals smartphones en digitale muziekspelers. U kunt ook luisteren naar audio die door het toestel wordt weergegeven via een met Bluetooth compatibele luidspreker/hoofdtelefoon.

Raadpleeg de handleiding die wordt meegeleverd met het Bluetooth apparaat.

### Let op

Wanneer u de bedieningsorganen van Bluetooth apparatuur (zoals een smartphone) gebruikt om het volume te regelen, is het mogelijk dat het volume onverwacht luid wordt. Hierdoor kunnen het toestel of de luidsprekers beschadigd raken. Als het volume tijdens de weergave plotseling toeneemt, moet u het afspelen door het Bluetooth apparaat onmiddellijk stoppen.

### Opmerking

- Wanneer u een Bluetooth verbinding wilt maken, moet u de draadloze antenne aan het toestel bevestigen (p. 4).
- U kunt geen Bluetooth verbindingen maken met een Bluetooth apparaat (zoals een smartphone) en tegelijkertijd met een Bluetooth luidspreker/hoofdtelefoon.

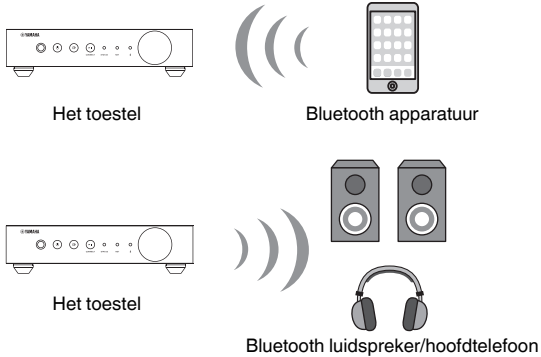

## ■ Weergeven van muziek van een Bluetooth® apparaat

Volg de procedure hieronder om een Bluetooth verbinding tot stand te brengen tussen een Bluetooth apparaat (zoals een smartphone) en dit toestel en de muziek weer te geven van het Bluetooth apparaat.

### 1 Druk op de afstandsbediening op (Bluetooth).

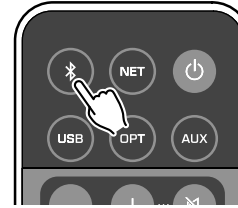

De Bluetooth indicator op het voorpaneel knippert terwijl de verbinding gemaakt wordt.

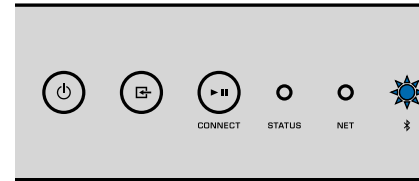

### Opmerking

Als het toestel een Bluetooth apparaat detecteert dat eerder met het toestel verbonden is geweest, dan zal het toestel automatisch weer verbinding zoeken met het laatst verbonden apparaat. Om een andere Bluetooth verbinding tot stand te kunnen brengen, moet u eerst de huidige Bluetooth verbinding verbreken.



## 2 Schakel de Bluetooth functie in op het Bluetooth apparaat en selecteer “WXC-50 XXXXXX Bluetooth” in de lijst met Bluetooth apparaten op op het apparaat.

“XXXXXX” geeft een unieke reeks van letters en cijfers voor uw toestel aan.

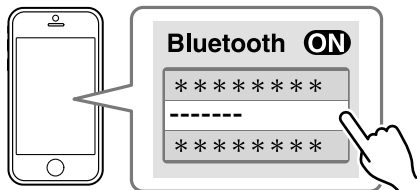

De Bluetooth indicator gaat blauw branden.

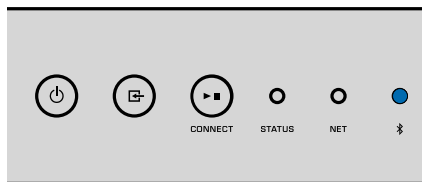

### Opmerking

Als het toestel is geregistreerd in MusicCast CONTROLLER, zal de kamer die is ingevoerd bij de registratie verschijnen op het Bluetooth apparaat.

## 3 Speel muziek af op het Bluetooth apparaat.

### Opmerking

- Afhankelijk van uw Bluetooth apparaat zult u mogelijk het toestel als weergave-apparaat voor audio moeten selecteren.
- Stel het volume van het Bluetooth apparaat naar wens in.
- Om de Bluetooth verbinding af te sluiten, moet u  (Bluetooth) op de afstandsbediening 3 seconden lang ingedrukt houden. Wanneer de verbinding wordt verbroken, zal de Bluetooth indicator gaan knipperen.

## ■ Genieten van muziek met een Bluetooth® luidspreker/ hoofdtelefoon

Door een Bluetooth verbinding tot stand te brengen tussen een Bluetooth luidspreker/ hoofdtelefoon en het toestel via MusicCast CONTROLLER, kunt u met een Bluetooth luidspreker/h hoofdtelefoon genieten van muziek die op het toestel worden weergegeven.

## 1 Selecteer een andere signaalbron dan Bluetooth op het scherm van MusicCast CONTROLLER en geef muziek weer met het toestel.

## 2 Tik op op het weergavescherm.

## 3 Selecteer “Bluetooth Transmission” en schakel de “Bluetooth transmission” functie in.

## 4 Stel de Bluetooth luidspreker/h hoofdtelefoon in op de koppelingsstand en selecteer vervolgens de Bluetooth luidspreker/h hoofdtelefoon waarmee u de koppeling met het toestel tot stand wilt brengen.

Wanneer de verbinding gemaakt is, gaat de Bluetooth indicator blauw branden en kunt u met de bluetooth luidspreker/h hoofdtelefoon luisteren naar de audio die door het toestel wordt weergegeven.

### Opmerking

- Om de Bluetooth verbinding af te sluiten, moet u de handeling voor het loskoppelen uitvoeren op de Bluetooth luidspreker/h hoofdtelefoon.
- AirPlay en DSD-audio kunnen niet worden gebruikt.

## Muziek afspelen met AirPlay

AirPlay stelt u in staat muziek van uw iTunes of iPhone via een netwerk weer te laten geven met dit toestel.

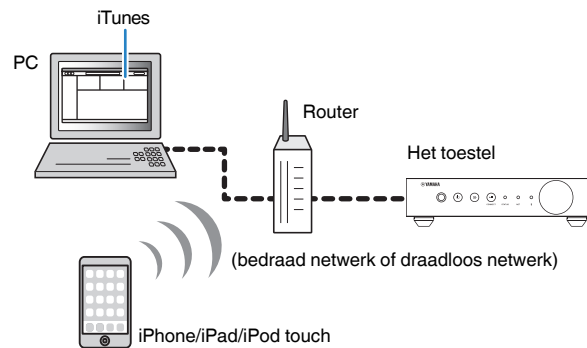

### Let op

Als u de bedieningsorganen van uw iTunes/iPhone gebruikt om het volume te regelen, kan het volume onverwachts hard klinken. Hierdoor kunnen het toestel of de luidsprekers beschadigd raken. Als het volume plotseling toeneemt tijdens weergave, moet u de weergave op uw iTunes/iPhone onmiddellijk stoppen.

### Opmerking

- Voor details over ondersteunde iPhone apparatuur, zie "Ondersteunde apparaten en bestandindelingen" (p. 44).
- U kunt de toegang tot het toestel van andere apparaten met AirPlay beperken door een wachtwoord in te stellen bij "AirPlay Password" (p. 29) of "Password Setting" (p. 32).

## 1 Schakel het toestel in en start iTunes op de pc of open het weergavescherm op de iPhone.

Wanneer iTunes/iPhone het toestel herkent, wordt het pictogram van AirPlay (▲) weergegeven.\*

- \* Op een iPhone wordt het pictogram van AirPlay weergegeven op het Bedieningspaneel. Om het Bedieningspaneel te openen, moet u vanaf de onderkant van het scherm naar boven vegen.

iTunes (voorbeeld)

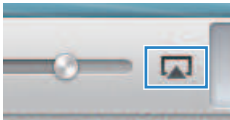

iOS 9 (voorbeeld)

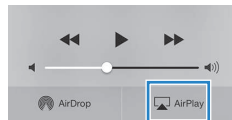

### Opmerking

Als het pictogram niet wordt weergegeven, moet u controleren of het toestel en pc/iPhone correct verbonden zijn met de router.

## 2 Klik (tik) in/op iTunes/iPhone op het pictogram van AirPlay en selecteer het toestel (netwerknamen van het toestel) als het audioweergaveapparaat.

## 3 Selecteer een nummer en speel dit af met iTunes/iPhone.

Het toestel selecteert automatisch "AirPlay" als de signaalbron en start de weergave.

De STATUS-indicator gaat roze branden.

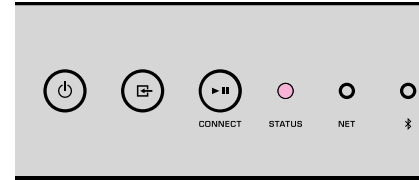

### Opmerking

- Het toestel wordt automatisch ingeschakeld wanneer er begonnen wordt met afspelen met iTunes/iPhone door "Network Standby" (p. 29, p. 32) in te stellen op "On".
- U kunt tijdens de weergave het volume van het toestel regelen vanaf iTunes/iPhone door middel van "Volume Interlock" (p. 29, p. 32).

# HET TOESTEL BEDIENEN VIA EEN WEBBROWSER

## Webbediening met een pc

Met het scherm voor de webbediening (Web Control) geopend in een webbrowser op een pc, kunt u de weergave door het toestel bedienen en ook verschillende instellingen bekijken en veranderen, zoals de netwerkinstellingen en het updaten van de firmware.

Voer de volgende stappen uit nadat het toestel is verbonden met het netwerk (p. 15).

### Opmerking

Wij raden u aan om een van de volgende webbrowsers te gebruiken. De correcte werking kan niet worden gegarandeerd op alle webbrowsers.

- Internet Explorer 11.x
- Safari 9.x

## Openen van het scherm voor de webbediening (Web Control)

Volg de procedure hieronder om het scherm voor de webbediening te openen op een computer met Windows of Mac OS.

### Opmerking

Schakel van tevoren Netwerk detecteren in om het scherm voor de webbediening (Web Control) te kunnen openen op een computer met Windows via Netwerkmapp.

## Configureren in Windows

### 1 Open de “Network” map.

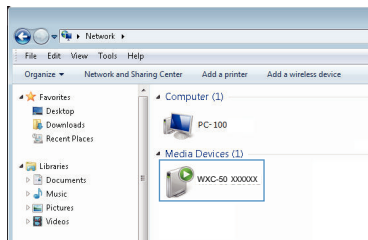

### 2 Dubbelklik op het pictogram voor de kamer (het toestel), dat zal verschijnen onder “Other Devices” of “Media Devices”.

Er zal een speciale browser worden opgestart en het scherm voor de webbediening (Web Control) van het toestel zal verschijnen.

## Configureren in Mac OS

### 1 Start Safari op, open het “Preferences” venster en klik op “Advanced”.

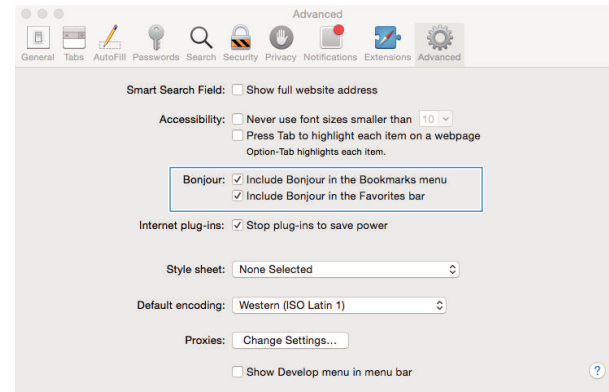

### 2 Selecteer alle selectievakjes voor Bonjour.

### 3 Selecteer de naam van de kamer (het toestel) van de lijst met bladwijzers (Bookmarks).

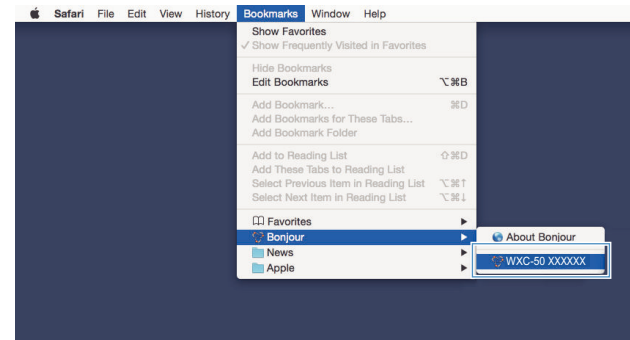

Het scherm voor de webbediening (Web Control) van het toestel zal nu verschijnen.

# Bediening op het scherm voor de webbediening (Web Control)

Het hoofdscherm van de webbediening zal als eerste verschijnen.

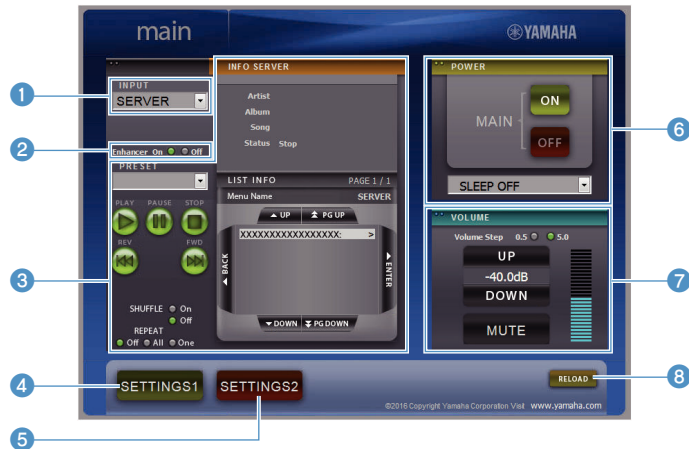

## SETTINGS1/SETTINGS2-scherm



- 1 **INPUT**  
Selecteert een signaalbron.
- 2 **Enhancer**  
Schakelt de Compressed Music Enhancer (p. 43) in of uit.

- 3 **Informatie/bediening signaalbron**  
Toont informatie over de geselecteerde signaalbron en bedient de weergave.
- 4 **SETTINGS1**  
Schakelt over naar het Instellingen 1 scherm (p. 29).
- 5 **SETTINGS2**  
Schakelt over naar het Instellingen 2 scherm (p. 30).
- 6 **POWER**  
Zet het toestel aan/uit (standby). U kunt ook een slaaptimer instellen.
- 7 **VOLUME**  
Past het volume aan of dempt de geluidswegave. U kunt ook de stappen voor de volumeregeling selecteren.
- 8 **RELOAD**  
Ververst de informatie op het scherm voor de webbediening (Web Control) om de meest recente gegevens te tonen.
- 9 **Menu**  
Selecteert een instelmenu.
- 10 **Instelitem**  
Voor het configureren van geavanceerde functies.
- 11 **BACK**  
Gaat naar het hoofdscherm.

# CONFIGUREREN VAN GEAVANCEERDE FUNCTIES

## Configureren met een webbrowser

Op een pc kunnen de volgende items worden getoond en geconfigureerd op het scherm van de webbediening (Web Control).

### SETTINGS1

SETTINGS (menu)	Item	Ingestelde waarde	Standaard	Uitleg	
Rename		-	-	Stelt de netwerknaam van het toestel en de zonenaam in.	
	<b>Current Network Connection</b>	-	-	Toont informatie over de huidige netwerkverbinding van het toestel.	
	<b>Network Connection Select</b>	Wired / Wireless / Extend (1) / Extend (2) / Extend (3)	Wired	Stelt de methode in om verbinding met het netwerk te maken (p. 37).	
	<b>WPS PIN</b>	(selectievakje)	niet aangekruist	Maakt het mogelijk een PIN-code in te voeren voor een draadloze router (toegangspunt) om een draadloze verbinding tot stand te brengen (p. 37).	
	<b>SSID</b>	-	-	Stelt de SSID (netwerknaam) in voor het toegangspunt waarmee het toestel is verbonden.	
	Network*	<b>Security</b>	None / WEP / WPA2-PSK (AES) / Mixed Mode	None	Selecteert de versleutelingsmethode voor het netwerk (p. 37).
		<b>Security Key</b>	-	-	Stelt de beveiligingssleutel in.
		<b>DHCP</b>	Off / On	On	Schakelt de DHCP-functie in/uit.
		<b>IP Address</b>	-	-	Stelt het IP-adres in/toont het IP-adres voor het toestel.
		<b>Subnet Mask</b>	-	-	Stelt het subnetmasker in/toont het subnetmasker voor het toestel.
<b>Default Gateway</b>		-	-	Stelt het IP-adres in/toont het IP-adres van de standaard gateway voor het toestel.	
<b>DNS Server (P)</b>		-	-	Stelt het IP-adres in/toont het IP-adres van de primaire DNS-server.	
<b>DNS Server (S)</b>		-	-	Stelt het IP-adres in/toont het IP-adres van de secundaire DNS-server.	
AirPlay		<b>AirPlay Password</b>	<b>Mode</b> Off / On	Off	Schakelt de wachtwoordfuncties voor AirPlay in/uit.
			<b>Password</b> -	-	Stelt het wachtwoord voor AirPlay in.
	<b>Volume Interlock</b>	Off / Limited / Full	Limited	Wanneer AirPlay is geselecteerd als signaalbron, wordt hiermee bepaald of het volume van het toestel en het volume van iTunes of de iPhone gesynchroniseerd worden.	
MAC filter	<b>MAC Address 1-10</b>	-	0	Specificeert de MAC-adressen van de apparaten die toegang mogen hebben tot het toestel.	



SETTINGS (menu)	Item	Ingestelde waarde	Standaard	Uitleg
MAC filter	Mode	Off / On	Off	Schakelt de MAC-adresfilterfunctie in/uit. <b>Opmerking</b> Wanneer het MAC-adresfilter wordt ingeschakeld, moet u de MAC-adressen goed controleren voor u op "APPLY" klikt. Als het filter verkeerd wordt ingesteld, is het mogelijk dat u geen toegang meer heeft tot het toestel. In dat geval zal het toestel moeten worden teruggezet op de standaardinstellingen (p. 37).
Network Standby		Off / On / Auto	Auto	Schakelt de functie in/uit waarmee het toestel ingeschakeld kan worden door netwerkkapparatuur (Network Standby).
Backup / Recovery		-	-	Slaat de huidige instellingen van het toestel op een pc op, of laadt de instellingen weer vanaf een pc. <b>Opmerking</b> <ul style="list-style-type: none"> <li>De back-up bevat geen gebruikersinformatie (zoals gebruikersaccounts en wachtwoorden) of toestel-specifieke informatie (zoals het IP-adres).</li> <li>Bedien het toestel niet tijdens het herstelproces (opnieuw laden van de instellingen vanaf een pc), want dit kan resulteren in het onjuiste herstel van de instellingen. Als het herstel is voltooid, drukt u op "OK" om het toestel in de uit (standby) te zetten.</li> </ul>
Firmware		-	-	Werkt de firmware van het toestel bij via de webbrowser.
Licenses		-	-	Geeft de licentie-informatie van de op het toestel gebruikte software weer.

\* Nadat de netwerkinstellingen geconfigureerd zijn, kan het noodzakelijk zijn om opnieuw toegang te zoeken tot het toestel, of om de browser opnieuw op te starten.

## SETTINGS2

SETTINGS (menu)	Item	Ingestelde waarde	Standaard	Uitleg
Sound	PRE AMP/PLAYER Mode	-	-	Toont of het toestel op het moment in de PRE AMP (voorversterker) stand of in de PLAYER (speler) stand staat.
	Enhancer	Off / On	On	Schakelt de Compressed Music Enhancerfunctie (p. 43) in of uit.
	Bass Extension	Off / On	Off	Schakelt de uitbreiding van het lage frequentiebereik van de frequentieband van de weergave via de luidsprekers in/uit. Wanneer dit is ingesteld op "On", kunt u genieten van een rijkere basweergave, alsof u aanzienlijk grotere luidsprekers gebruikt.
	Monaural Downmix	Off / On	Off	Schakelt de weergave van stereosignalen als mono-audio in/uit.
	Direct	Off / On	Off	Schakelt de directe weergave in/uit. Wanneer dit is ingeschakeld, worden audiosignalen weergegeven zonder door de DSP te worden verwerkt.
	Ultra Low Jitter PLL	Level1-3	Level2	Stelt de sterkte in van de jitter-correctie die wordt toegepast op de ontvangen audiosignalen voor deze worden weergegeven, om de geluidskwaliteit te verbeteren. Wanneer dit niveau hoog wordt ingesteld, wordt de jitter-correctie sterker, maar kan de geluidswaergave worden onderbroken. Wanneer dit niveau laag wordt ingesteld, wordt de jitter-correctie minder, maar is het minder waarschijnlijk dat de geluidswaergave zal worden onderbroken.

SETTINGS (menu)	Item	Ingestelde waarde	Standaard	Uitleg	
Sound	<b>Equalizer</b>	Bypass / Auto / Manual	Auto	Stelt de volumes in voor de lage frequentie, middenfrequentie en de hoge frequentiebereiken van de audio. Wanneer dit is ingesteld op "Auto", blijven deze bereiken gesynchroniseerd met het hoofdvolume en wordt er een correctie toegepast voor de karakteristieken van het menselijk gehoor.	
	<b>Manual</b>	<b>High</b>	-6,0 t/m 0,0 t/m +6,0 dB (in stappen van 0,5 dB)	0,0 dB	Regelt het volume van het hoge frequentiebereik van de geluidsweergave.
		<b>Mid</b>	-6,0 t/m 0,0 t/m +6,0 dB (in stappen van 0,5 dB)	0,0 dB	Regelt het volume van het middenfrequentiebereik van de geluidsweergave.
		<b>Low</b>	-6,0 t/m 0,0 t/m +6,0 dB (in stappen van 0,5 dB)	0,0 dB	Regelt het volume van het lage frequentiebereik van de geluidsweergave.
	<b>Speaker Type</b>	Compact / Bookshelf / Floor standing / In-ceiling / In-wall	Bookshelf	Regelt de effecten van functies zoals Bass Extension en Adaptive EQ voor optimale resultaten afhankelijk van het type luidspreker. "Compact": optimaliseert de instellingen voor kleine luidsprekers. "Bookshelf": optimaliseert de instellingen voor boekenplankluidsprekers. "Floor standing": optimaliseert de instellingen voor grote luidsprekers die op de vloer geplaatst worden. "In-ceiling": optimaliseert de instellingen voor luidsprekers die ingebouwd zijn in het plafond. "In-wall": optimaliseert de instellingen voor luidsprekers die ingebouwd zijn in de wand.	
Volume	<b>L/R Balance</b>	-12 t/m 0 t/m +12 (in stappen van 1)	0	Regelt de volumebalans tussen de linker en de rechter luidsprekers.	
	<b>Initial Volume</b>	<b>Mode</b>	Off / On	Off	Schakelt de instelling van het volume dat wordt gebruikt bij het inschakelen van het toestel in/uit.
		<b>Level</b>	Mute, -80 dB t/m +0,0 dB (in stappen van 0,5 dB)	-40,0 dB	Stelt het volume in dat wordt gebruikt bij het inschakelen van het toestel.
	<b>Max Volume</b>	-20 dB t/m +0,0 dB (in stappen van 0,5 dB)	0,0 dB	Stelt een bovengrens aan het niveau waarop het volume van het toestel kan worden ingesteld met de afstandsbediening enz.	
	<b>Subwoofer Volume</b>	-6,0 t/m 0,0 t/m +6,0 dB (in stappen van 0,5 dB)	0,0 dB	Maakt gedetailleerde instellingen aan het volume van de subwoofer.	
Input Setting	<b>Input Trim</b>	-6,0 t/m 0,0 t/m +6,0 dB (in stappen van 0,5 dB)	0,0 dB	Corrigeert voor volumeverschillen tussen signaalbronnen.	
	<b>Auto Play</b>	Off / On / Auto	anders voor elke signaalbron	Stelt in of audio automatisch wordt weergegeven van servers, USB-apparatuur enz. wanneer het toestel wordt ingeschakeld, of wanneer er naar een andere signaalbron wordt overgeschakeld. "Off": altijd opstarten met gestopte weergave. "On": altijd beginnen met weergave van het materiaal dat de vorige keer werd weergegeven. "Auto": begint met de weergave als er audio werd weergegeven toen het toestel uit (standby) werd gezet. <b>Opmerking</b> De ingestelde waarde is anders voor elke signaalbron of dienst.	
User Interface	<b>LED Dimmer</b>	0-3	3	Regelt de helderheid van de LED ("3" is het helderst).	

SETTINGS (menu)	Item	Ingestelde waarde	Standaard	Uitleg
	<b>Front Panel Operation</b>	Off / On	On	Schakelt de werking van de toetsen op het voorpaneel (behalve de aan/uit-toets) in/uit.
	<b>Sensor</b>	Off / On	On	Schakelt de bediening met de afstandsbediening in/uit. Wanneer deze instelling "Off" staat, kan het toestel nog steeds op andere manieren worden bediend.
	<b>Remote</b>			Wijzigt de ID van de afstandsbediening waarvan het toestel signalen kan ontvangen.
	<b>ID</b>	ID1 / ID2	ID1	Ga als volgt te werk om de ID van de afstandsbediening te veranderen. Stel in op ID1: houd op de afstandsbediening  en PRESET 1 tegelijkertijd 5 seconden lang ingedrukt. Stel in op ID2: houd op de afstandsbediening  en PRESET 2 tegelijkertijd 5 seconden lang ingedrukt.
	<b>Access device Indication</b>	-	-	Laat de LED oplichten voor het apparaat dat op dit moment wordt gebruikt voor bediening via een webbrowser.
<b>Bluetooth</b>	<b>Bluetooth</b>	Off / On	On	Schakelt de Bluetooth functie in/uit.
	<b>Standby</b>	Off / On	On	Schakelt de functie in/uit waarmee het toestel ingeschakeld kan worden door Bluetooth apparatuur (Bluetooth Standby).
	<b>Audio Receive Private Mode</b>	Off / On	Off	Stelt in of het toestel wel of niet reageert op verzoeken om verbinding van andere apparatuur dan het gekoppelde Bluetooth apparaat. Wanneer dit is ingesteld op "On", reageert het toestel niet op deze verzoeken.
	<b>Disconnect</b>	-	-	Verbreekt de Bluetooth verbinding tussen het Bluetooth apparaat en het toestel.
	<b>Audio Send Transmitter</b>	Off / On	Off	Schakelt de overdracht van Bluetooth audio in/uit.
<b>Other Setup</b>	<b>Auto Power Standby</b>	Off / 20min / 2h / 4h / 8h / 12h	Off	Stelt in of het toestel automatisch uit (standby) gezet wordt wanneer er een bepaalde tijd lang geen handelingen mee worden uitgevoerd. Wanneer dit is ingesteld op 20min, zal het toestel automatisch uit (standby) gaan wanneer er 20 minuten lang geen ingangssignaal wordt ontvangen en er geen handelingen met het toestel worden uitgevoerd.
	<b>Memory Guard</b>	Off / On	Off	Beveiligt de instellingen van het toestel en voorkomt dat ze veranderd kunnen worden.
<b>Network Info</b>		-	-	Toont netwerkinformatie over het toestel, zoals het MAC-adres.



## Cofigureren via het scherm met geavanceerde instellingen in de app op uw mobiele apparaat

Op uw mobiele apparaat kunt u de volgende items bekijken en configureren via het scherm Advanced Settings (geavanceerde instellingen) van MusicCast CONTROLLER. Om het scherm Advanced Settings (geavanceerde instellingen) te openen, moet u de naam van de kamer (het toestel) op het scherm van MusicCast CONTROLLER ingedrukt houden en vervolgens op "Room Settings" en dan op "Advanced Settings" tikken in het "Room Settings" menu.

SETTINGS (menu)	Item	Instellingen	Standaard	Uitleg
<b>Sound</b>	<b>PRE AMP/PLAYER Mode</b>	-	-	Toont of het toestel op het moment in de PRE AMP (voorversterker) stand of in de PLAYER (speler) stand staat.
	<b>Enhancer</b>	Off / On	On	Schakelt de Compressed Music Enhancerfunctie (p. 43) in of uit.



SETTINGS (menu)	Item	Instellingen	Standaard	Uitleg	
Sound	<b>Bass Extension</b>	Off / On	Off	Schakelt de uitbreiding van het lage frequentiebereik van de frequentieband van de weergave via de luidsprekers in/uit. Wanneer dit is ingesteld op "On", kunt u genieten van een rijkere basweergave, alsof u aanzienlijk grotere luidsprekers gebruikt.	
	<b>Monaural Downmix</b>	Off / On	Off	Schakelt de weergave van stereosignalen als mono-audio in/uit.	
	<b>Direct</b>	Off / On	Off	Schakelt de directe weergave in/uit. Wanneer dit is ingeschakeld, worden audiosignalen weergegeven zonder door de DSP te worden verwerkt.	
	<b>Ultra Low Jitter PLL</b>	Level1-3	Level2	Stelt de sterkte in van de jitter-correctie die wordt toegepast op de ontvangen audiosignalen voor deze worden weergegeven, om de geluidskwaliteit te verbeteren. Wanneer dit niveau hoog wordt ingesteld, wordt de jitter-correctie sterker, maar kan de geluidswaergave worden onderbroken. Wanneer dit niveau laag wordt ingesteld, wordt de jitter-correctie minder, maar is het minder waarschijnlijk dat de geluidswaergave zal worden onderbroken.	
	<b>Equalizer</b>	Bypass / Auto / Manual	Auto	Stelt de volumes in voor de lage frequentie, middenfrequentie en de hoge frequentiebereiken van de audio. Wanneer dit is ingesteld op "Auto", blijven deze bereiken gesynchroniseerd met het hoofdvolume en wordt er een correctie toegepast voor de karakteristieken van het menselijk gehoor.	
	<b>Manual</b>	<b>High</b>	-6,0 t/m 0,0 t/m +6,0 dB (in stappen van 0,5 dB)	0,0 dB	Regelt het volume van het hoge frequentiebereik van de geluidswaergave.
		<b>Mid</b>	-6,0 t/m 0,0 t/m +6,0 dB (in stappen van 0,5 dB)	0,0 dB	Regelt het volume van het middenfrequentiebereik van de geluidswaergave.
		<b>Low</b>	-6,0 t/m 0,0 t/m +6,0 dB (in stappen van 0,5 dB)	0,0 dB	Regelt het volume van het lage frequentiebereik van de geluidswaergave.
	<b>Speaker Type</b>	Compact / Bookshelf / Floor standing / In-ceiling / In-wall	Bookshelf	Regelt de effecten van functies zoals Bass Extension en Adaptive EQ voor optimale resultaten afhankelijk van het type luidspreker. "Compact": optimaliseert de instellingen voor kleine luidsprekers. "Bookshelf": optimaliseert de instellingen voor boekenplankluidsprekers. "Floor standing": optimaliseert de instellingen voor grote luidsprekers die op de vloer geplaatst worden. "In-ceiling": optimaliseert de instellingen voor luidsprekers die ingebouwd zijn in het plafond. "In-wall": optimaliseert de instellingen voor luidsprekers die ingebouwd zijn in de wand.	
	Volume	<b>L/R Balance</b>	-12 t/m 0 t/m +12 (in stappen van 1)	0	Regelt de volumebalans tussen de linker en de rechter luidsprekers.
<b>Mode</b>		Off / On	Off	Schakelt de instelling van het volume dat wordt gebruikt bij het inschakelen van het toestel in/uit.	
<b>Initial Volume</b>		Mute, -80 dB t/m +0,0 dB (in stappen van 0,5 dB)	-40,0 dB	Stelt het volume in dat wordt gebruikt bij het inschakelen van het toestel.	
<b>Max Volume</b>		-20 dB t/m +0,0 dB (in stappen van 0,5 dB)	0,0 dB	Stelt een bovengrens aan het niveau waarop het volume van het toestel kan worden ingesteld met de afstandsbediening enz.	

SETTINGS (menu)	Item	Instellingen	Standaard	Uitleg
Volume	Subwoofer Volume	-6,0 t/m 0,0 t/m +6,0 dB (in stappen van 0,5 dB)	0,0 dB	Maakt gedetailleerde instellingen aan het volume van de subwoofer.
	Input Trim	-6,0 t/m 0,0 t/m +6,0 dB (in stappen van 0,5 dB)	0,0 dB	Corrigeert voor volumeverschillen tussen signaalbronnen.
Input Setting	Auto Play	Off / On / Auto	anders voor elke signaalbron	<p>Stelt in of audio automatisch wordt weergegeven van servers, USB-apparatuur enz. wanneer het toestel wordt ingeschakeld, of wanneer er naar een andere signaalbron wordt overgeschakeld.</p> <p>“Off”: altijd opstarten met gestopte weergave.</p> <p>“On”: altijd beginnen met weergave van het materiaal dat de vorige keer werd weergegeven.</p> <p>“Auto”: begint met de weergave als er audio werd weergegeven toen het toestel uit (standby) werd gezet.</p> <p><b>Opmerking</b> De ingestelde waarde is anders voor elke signaalbron of dienst.</p>
	Front Panel Operation	Off / On	On	Schakelt de werking van de toetsen op het voorpaneel (behalve de aan/uit-toets) in/uit.
User Interface	Sensor	Off / On	On	Schakelt de bediening met de afstandsbediening in/uit. Wanneer deze instelling “Off” staat, kan het toestel nog steeds op andere manieren worden bediend.
	Remote ID	ID1 / ID2	ID1	<p>Wijzigt de ID van de afstandsbediening waarvan het toestel signalen kan ontvangen.</p> <p>Ga als volgt te werk om de ID van de afstandsbediening te veranderen.</p> <p>Stel in op ID1: houd op de afstandsbediening  en PRESET 1 tegelijkertijd 5 seconden lang ingedrukt.</p> <p>Stel in op ID2: houd op de afstandsbediening  en PRESET 2 tegelijkertijd 5 seconden lang ingedrukt.</p>
	LED Dimmer	0–3	3	Regelt de helderheid van de LED (“3” is het helderst).
	Access device Indication	-	-	Laat de LED oplichten voor het apparaat dat op dit moment wordt gebruikt voor bediening via een webbrowser.
	Bluetooth	Off / On	On	Schakelt de Bluetooth functie in/uit.
Bluetooth	Standby	Off / On	On	Schakelt de functie in/uit waarmee het toestel ingeschakeld kan worden door Bluetooth apparatuur (Bluetooth Standby).
	Audio Receive Private Mode	Off / On	Off	Stelt in of het toestel wel of niet reageert op verzoeken om verbinding van andere apparatuur dan het gekoppelde Bluetooth apparaat. Wanneer dit is ingesteld op “On”, reageert het toestel niet op deze verzoeken.
	Disconnect	-	-	Verbreekt de Bluetooth verbinding tussen het Bluetooth apparaat en het toestel.
	Audio Send Transmitter	Off / On	Off	Schakelt de overdracht van Bluetooth audio in/uit.
Network*	Connection Type	Wired / Wireless	Wired	Stelt de methode in om verbinding met het netwerk te maken (p. 37).
	SSID	-	-	Stelt de SSID (netwerknaam) in voor het toegangspunt waarmee het toestel is verbonden.
	Security Type	None / WEP / WPA2-PSK (AES) / Mixed Mode	None	Selecteert de versleutelingsmethode voor het netwerk (p. 37).

SETTINGS (menu)	Item	Instellingen	Standaard	Uitleg	
Network*	<b>Security Key</b>	-	-	Stelt de beveiligingsleutel in.	
	<b>DHCP Client</b>	Off / On	On	Schakelt de DHCP-functie in/uit.	
	<b>IP Address</b>	-	-	Stelt het IP-adres in/toont het IP-adres voor het toestel.	
	<b>Subnet Mask</b>	-	-	Stelt het IP-adres in/toont het IP-adres voor het toestel.	
	<b>Connection</b>	<b>Default Gateway</b>	-	-	Stelt het IP-adres in/toont het IP-adres van de standaard gateway voor het toestel.
		<b>DNS Server (P)</b>	-	-	Stelt het IP-adres in/toont het IP-adres van de primaire DNS-server.
		<b>DNS Server (S)</b>	-	-	Stelt het IP-adres in/toont het IP-adres van de secundaire DNS-server.
	<b>Network Standby</b>	Off / On / Auto	Auto	Schakelt de functie in/uit waarmee het toestel ingeschakeld kan worden door netwerkkapparatuur (Network Standby).	
	<b>Network Name</b>	-	-	Stelt de netwerknaam van het toestel in.	
AirPlay	<b>Volume Interlock</b>	Off / Limited / Full	Limited	Wanneer AirPlay is geselecteerd als signaalbron, wordt hiermee bepaald of het volume van het toestel en het volume van iTunes of de iPhone gesynchroniseerd worden.	
	<b>Password Setting</b>	<b>Password</b>	Off / On	Schakelt de wachtwoordfuncties voor AirPlay in/uit.	
		<b>Passphrase</b>	-	-	Stelt het wachtwoord voor AirPlay in.
Other Setup	<b>Auto Power Standby</b>	Off / 20min / 2h / 4h / 8h / 12h	Off	Stelt in of het toestel automatisch uit (standby) gezet wordt wanneer er een bepaalde tijd lang geen handelingen mee worden uitgevoerd. Wanneer dit is ingesteld op 20min, zal het toestel automatisch uit (standby) gaan wanneer er 20 minuten lang geeningangssignaal wordt ontvangen en er geen handelingen met het toestel worden uitgevoerd.	
	<b>Memory Guard</b>	Off / On	Off	Beveiligt de instellingen van het toestel en voorkomt dat ze veranderd kunnen worden.	

\* Nadat de netwerkinstellingen geconfigureerd zijn, kan het noodzakelijk zijn om opnieuw toegang te zoeken tot het toestel, of om de browser opnieuw op te starten.

# APPENDIX

## De firmware van het toestel bijwerken via het netwerk

Wanneer het toestel is aangesloten op het internet, kunt u de firmware bijwerken via het netwerk.

De firmware kan ook worden bijgewerkt door een bestand met de firmware update te downloaden van de Yamaha website.

### Firmware updateprocedures

- Updaten met MusicCast CONTROLLER (p. 36)
- Updaten met een USB-geheugenapparaat (p. 36)

### Toestand STATUS-indicator

- Wanneer er een nieuwe firmware update beschikbaar is, zal de STATUS-indicator langzaam wit knipperen nadat het toestel is ingeschakeld.
- Als er een fout optreedt tijdens het updaten van de firmware updating, zal de STATUS-indicator herhaaldelijk 2 - 7 keer rood knipperen en dan 1 seconde uit gaan tot het toestel uit (standby) wordt gezet.

### Opmerking

- Gebruik het toestel niet, zet het niet uit (standby) en koppel het netsnoer en de netwerkkabel niet los wanneer de firmware wordt bijgewerkt.
- Het bijwerken van de firmware duurt ongeveer 10 minuten of meer (afhankelijk van de snelheid van uw netwerkverbinding).
- Als de internetverbinding traag is of als het toestel verbonden is via een draadloos netwerk, kunnen firmware updates mogelijk niet worden uitgevoerd, afhankelijk van de kwaliteit van de draadloze verbinding. Probeer in een dergelijk geval de update later opnieuw, of probeer de update uit te voeren met een USB-geheugenapparaat (p. 36).
- Controleer na een firmware update de huidige versie van de firmware op het toestel met MusicCast CONTROLLER.
- Ga voor meer informatie over firmware updates naar de website van Yamaha.

## Updaten met MusicCast CONTROLLER

Wanneer er een nieuwe firmware update beschikbaar is, zal er een melding verschijnen dat u de firmware kunt laten bijwerken op het scherm van MusicCast CONTROLLER screen.

Volg de procedure op het scherm van MusicCast CONTROLLER om de firmware te laten bijwerken.

## Updaten met een USB-geheugenapparaat

U kunt de firmware bijwerken met een USB-geheugenapparaat. Download het bestand met de firmware update van de website van Yamaha naar een USB-geheugenapparaat op een pc en sluit het USB-geheugenapparaat vervolgens aan op de USB-aansluiting van het toestel.

- 1 Zet het toestel uit (standby) en haal de stekker van het netsnoer uit het stopcontact.**
- 2 Sluit het USB-geheugenapparaat aan op de USB-aansluiting op het achterpaneel.**

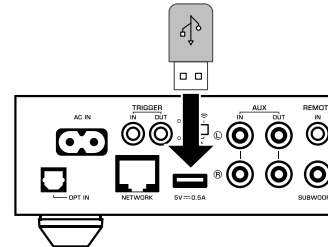

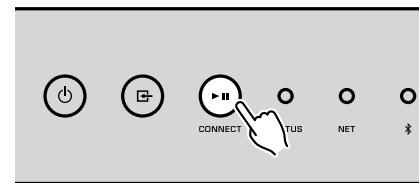

- 3 Houd ► (CONNECT) op het voorpaneel ingedrukt terwijl u de stekker van het netsnoer weer in het stopcontact doet.**

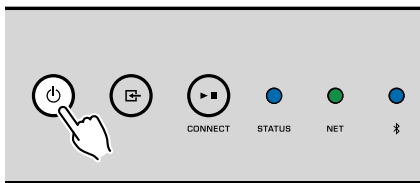

Het bijwerken van de firmware zal nu beginnen. Tijdens het bijwerken van de firmware zal de STATUS-indicator blauw oplichten en zullen de NET-indicator en de Bluetooth indicator om en om knipperen.

- 4 Druk wanneer de update voltooid is op  (aan/uit) op het voorpaneel om het toestel weer aan te zetten.**



Wanneer het bijwerken voltooid is, zullen de STATUS-indicator (blauw), de NET-indicator en de  (Bluetooth) indicator gaan branden.

- 5 Geef de netwerkinstellingen op.**

DHCP	Schakelt de DHCP-functie in/uit. Wanneer u dit instelt op "Off", kunnen sommige netwerkinstellingen, zoals het IP-adres en het subnetmasker, met de hand worden ingevoerd.
IP Address	Toont het IP-adres voor het toestel.
Subnet Mask	Toont het subnetmasker voor het toestel.
Default Gateway	Toont het IP-adres van de standaard gateway voor het toestel.
DNS Server (P)	Toont het IP-adres van de primaire DNS-server.
DNS Server (S)	Toont het IP-adres van de secundaire DNS-server.

- 6 Klik op "APPLY".**

## De draadloze verbinding manueel instellen

U kunt de draadloze verbinding met de hand instellen via het scherm van de webbediening (Web Control) op een pc (p. 27).

Volg de procedures nadat u het toestel hebt verbonden met uw router via een netwerkkabel.

### Opmerking

U moet de SSID (netwerknnaam), beveiligingsmethode en beveiligingssleutel voor uw netwerk configureren.

- 1 Klik op het scherm van de webbediening (Web Control) op "SETTINGS1".**
- 2 Selecteer "Network".**
- 3 Selecteer "Wireless" van de afrollijst bij "Network Connection Select" in het menu "Network".**
- 4 Geef de instellingen voor de draadloze router (toegangspunt) op.**

SSID	Voer de SSID in.
Security	Selecteer de beveiligingsmethode.
Security Key	Voer de beveiligingssleutel in.

### Opmerking

Als u "WPS PIN" selecteert als verbindingmethode, zal de PIN-code voor het toestel verschijnen. Voer de PIN-code in de draadloze router (toegangspunt) in en ga verder naar stap 6.

## Het toestel opnieuw opstarten

U kunt het toestel geforceerd opnieuw op laten starten.

- 1 Houd  (aan/uit) op het voorpaneel 15 seconden ingedrukt.**

Het toestel start opnieuw op zodra u de toets loslaat.

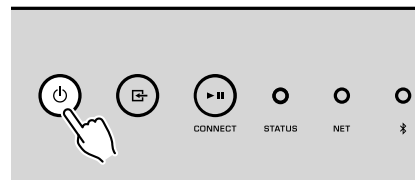

## De standaardinstellingen herstellen

Alle instellingen van het toestel kunnen worden teruggezet op de standaardinstellingen.

- 1 Zet het toestel uit (standby).**

- 2** Houd **INPUT** en **CONNECT** op het voorpaneel tegelijkertijd 5 seconden ingedrukt.

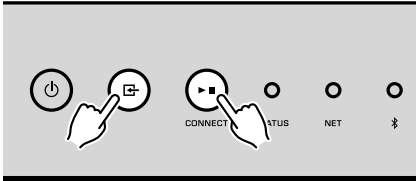

Wanneer het herstellen van de standaardinstellingen voltooid is, zal het toestel worden ingeschakeld en staan alle instellingen weer op hun fabrieksinstellingen.

## Problemen oplossen

Raadpleeg de tabel hieronder als het toestel niet naar behoren functioneert.

Als het probleem niet hieronder vermeld staat, of als de aanwijzingen het probleem niet verhelpen, zet het toestel dan uit, haal de stekker uit het stopcontact en neem contact op met uw dichtstbijzijnde Yamaha-dealer of -servicecentrum.

### Algemeen

Probleem	Oorzaak	Oplossing
De stroom gaat niet aan.	Het netsnoer is niet goed aangesloten.	Sluit het netsnoer op de juiste manier aan.
	Het beveiligingscircuit is geactiveerd.	Uit veiligheidsoverwegingen kan de stroom van dit toestel niet worden ingeschakeld. Neem contact op met uw dichtstbijzijnde erkende Yamaha-dealer of -servicecentrum om een reparatie aan te vragen.
Het toestel gaat onmiddellijk uit nadat de stroom is ingeschakeld.	Er is een storing in de interne stroomvoorziening.	Neem contact op met uw dichtstbijzijnde erkende Yamaha-dealer of -servicecentrum om een reparatie aan te vragen.
Het toestel reageert niet.	De interne microcomputer blijft hangen door een externe elektrische schok (bijvoorbeeld blikseminslag of ontlading van statische elektriciteit).	Houd $\odot$ (aan/uit) op het voorpaneel minstens 15 seconden ingedrukt om het toestel opnieuw op te starten. Als het probleem zich blijft voordoen, haalt u de stekker van het netsnoer uit het stopcontact en doet u hem er vervolgens weer in.
	De afstandsbedienings-ID van het toestel komt niet overeen met die van de afstandsbediening.	Wijzig de afstandsbedienings-ID van het toestel of van de afstandsbediening (p. 30, p. 32).
Geen geluid.	Invoer- of uitvoerkabels verkeerd aangesloten.	Sluit de bedrading op de juiste manier aan.
	Er is een andere signaalbron geselecteerd.	Selecteer een geschikte signaalbron met de signaalbronkeuzetoetsen.
	Het volume staat op de laagste stand of is tijdelijk uitgeschakeld (gedempt).	Verhoog het volume.
	Het uitgangssignaal van het apparaat dat is aangesloten op de optisch digitale ingangsaansluiting van het toestel is ingesteld op een ander audioformaat dan PCM.	De optische ingangsaansluiting van het toestel ondersteunt alleen PCM-signalen. Wijzig de audioweergave-instelling van het weergaveapparaat (zoals uw tv) naar PCM.
U hoort ruis of een brom uit het toestel of uit apparatuur in de buurt.	Het toestel staat te dicht bij een ander digitaal apparaat of apparaat met radiofrequentie.	Zet het toestel verder bij het apparaat vandaan.

# Netwerk

Probleem	Oorzaak	Oplossing
Het lukt niet om de verbindinginstellingen te configureren in MusicCast CONTROLLER.	Het mobiele apparaat is niet verbonden met de draadloze router bij u thuis.	Verbind het mobiele apparaat met de draadloze router en start MusicCast CONTROLLER. Schakel de gegevensoverdracht via het telefoonnetwerk op uw mobiele apparaat uit.
	Het duurt lang voor de applicatie het toestel gedetecteerd heeft.	Wacht nog even en controleer ondertussen of uw mobiele apparaat niet in de slaapstand is gegaan.
	De schakelaar voor draadloze communicatie op het achterpaneel staat uit.	Sluit het toestel aan op een router (toegangspunt) met een netwerkkabel of zet de schakelaar voor draadloze verbinding in de juiste stand.
	Het toestel staat uit (standby).	Schakel het toestel in.
	De toegang tot het netwerk wordt beperkt door de firewallinstellingen van de draadloze router (toegangspunt).	Controleer de firewallinstelling en het MAC-adresfilter van de draadloze router (toegangspunt).
	Magnetrons of andere draadloze apparaten in uw omgeving kunnen de draadloze communicatie verstoren.	Zet het toestel verder bij deze apparatuur vandaan.
MusicCast CONTROLLER detecteert het toestel of de server (pc of DLNA-compatible NAS) niet.	De instelling voor het delen van media is onjuist.	Configureer de instelling voor het delen en selecteer het toestel als een apparaat waarmee muziek kan worden gedeeld.
	Bepaalde beveiligingssoftware op uw DLNA-server blokkeert de toegang van het toestel tot uw DLNA-server.	Controleer de instellingen van de beveiligingssoftware op uw DLNA-server).
	Het toestel, de DLNA-server en het mobiele apparaat zijn niet verbonden met hetzelfde netwerk.	Controleer de netwerkverbindingen en de instellingen van uw router en verbind vervolgens het toestel, de DLNA-server en uw mobiele apparaat met hetzelfde netwerk.
	Er zijn meerdere routers verbonden tussen uw netwerkapparaten (dubbele router).	Verbind de netwerkapparatuur die u wilt gebruiken met dezelfde router.
De netwerkfunctie werkt niet.	De netwerkparameters (IP-adres enz.) zijn niet correct verkregen.	Schakel de DHCP-serverfunctie op uw router in. De DHCP-functie op het toestel moet worden ingesteld op "On" (standaardinstelling: On).
	De toegang tot het netwerk wordt verhinderd door firewallinstellingen van de draadloze router (toegangspunt).	Controleer de firewallinstelling van de draadloze router (toegangspunt), of de instelling van het MAC-adresfilter.
	Het mobiele apparaat is verbonden met een secundaire SSID bij gebruik van een router met meerdere SSID's.	In dit geval kan de router de toegang tot de apparaten die zijn verbonden met de primaire SSID of het netwerk via bedrading beperken (alleen internettoegang is mogelijk). Verbind uw mobiele apparaat met de primaire SSID.
De weergave stopt onverwacht en bestanden kunnen niet doorlopend worden weergegeven.	De map bevat bestanden die niet via het toestel kunnen worden weergegeven.	Wis of verplaats bestanden (inclusief videobestanden of verborgen bestanden) uit de map die niet kunnen worden weergegeven via het toestel.
De geluidswaergave van materiaal met hoge resolutie wordt onderbroken.	De draadloze netwerkverbinding is instabiel, of het draadloze signaal is zwak.	Zet het toestel en de draadloze router (toegangspunt) dicht bij elkaar, of gebruik een netwerk via bedrading voor een stabiele waergave.
De internetradio kan niet worden afgespeeld.	De dienst die de geselecteerde internetradiozender verzorgt is mogelijk gestopt.	Probeer de zender later opnieuw of selecteer een andere zender.
	De geselecteerde internetradiozender zendt momenteel stilte uit.	Sommige internetradiozenders zenden stilte uit op bepaalde tijdstippen. Probeer de zender later opnieuw of selecteer een andere zender.
	De toegang tot het netwerk wordt verhinderd door de firewallinstellingen van uw netwerkapparaten (zoals de router).	Controleer de firewallinstellingen van de netwerkapparaten. De internetradio kan alleen worden afgespeeld als het de poort passeert waarop het is aangewezen door elke radiozender.
Het bijwerken van de firmware via het netwerk is mislukt.	De netwerkverbinding is niet stabiel.	Probeer de update na een tijdje opnieuw.
Het toestel kan geen verbinding maken met het internet via een draadloze router (toegangspunt).	De draadloze router (toegangspunt) is uitgeschakeld.	Zet de draadloze router (toegangspunt) aan.



Probleem	Oorzaak	Oplossing
Het toestel kan geen verbinding maken met het internet via een draadloze router (toegangspunt).	Dit toestel en de draadloze router enz. zijn te ver bij elkaar vandaan, of er bevindt zich een obstakel tussen de apparaten.	Verplaats het toestel en de draadloze router (toegangspunt) zodat ze dichterbij elkaar staan en er zich geen obstakels meer tussen hen in bevinden.

## Bluetooth®

Probleem	Oorzaak	Oplossing
Kan het toestel niet koppelen met een Bluetooth apparaat.	Het Bluetooth apparaat ondersteunt A2DP niet.	gebruik een Bluetooth apparaat dat A2DP ondersteunt.
	Een Bluetooth apparaat dat u wilt koppelen met het toestel heeft een ander wachtwoord dan "0000".	Gebruik een Bluetooth apparaat waarvan het wachtwoord wel "0000" is.
	Dit toestel en het Bluetooth apparaat zijn te ver bij elkaar vandaan.	Zet het Bluetooth apparaat dichterbij dit toestel.
	Er is een apparaat (zoals een magnetron of een draadloos netwerkapparaat) in de buurt dat signalen uitzendt in de 2,4 GHz-frequentieband.	Zet het toestel verder bij deze apparatuur vandaan.
	Het toestel gaat uit (stand-by).	Zet het toestel aan, selecteer Bluetooth als signaalbron en voer vervolgens de koppeling met het toestel uit.
	De schakelaar voor draadloze communicatie op het achterpaneel staat uit.	Zet de schakelaar voor de draadloze verbinding in de juiste stand om een Bluetooth verbinding mogelijk te maken (p. 7).
	De draadloze antenne is niet bevestigd.	Bevestig de draadloze antenne.
	Er is al een ander Bluetooth apparaat verbonden met het toestel.	Beëindig de huidige Bluetooth verbinding en breng dan een nieuwe verbinding tot stand.
Private Mode is ingesteld op "On". In dit geval kunt u alleen verbinding maken met een Bluetooth apparaat waarmee al eerder verbinding gemaakt is.	Stel Private Mode in op "Off" en maak vervolgens verbinding met het nieuwe Bluetooth apparaat.	

## Tabel met foutaanduidingen van de STATUS-indicator

Raadpleeg de tabel hieronder wanneer de STATUS-indicator op het voorpaneel knippert om een fout aan te geven.

Kleur	Conditie	Knippert	Status van het toestel
 Rood	Knipperen; en het toestel gaat onmiddellijk uit nadat de stroom is ingeschakeld	2 - 8 keer	Het toestel heeft zichzelf uitgeschakeld als een veiligheidsmaatregel.
	Knipperen; en de stroom wordt niet ingeschakeld	4 - 8 keer	Uit veiligheidsoverwegingen kan de stroom van dit toestel niet worden ingeschakeld. Neem contact op met uw dichtstbijzijnde erkende Yamaha-dealer of -servicecentrum om een reparatie aan te vragen.
	Knippert snel	Eenmalig	Er zijn geen voorkeuzenummers geregistreerd.
	Knippert (elke 0,5 seconde) *	Het knipperen wordt 2 - 7 keer herhaald met een tussenpauze van 1 seconde tot het toestel wordt uitgeschakeld	Tijdens de update van de firmware is een fout opgetreden. Controleer de verbinding van het USB-geheugenapparaat, of de verbinding van het toestel met het netwerk, en probeer de firmware opnieuw bij te laten werken.
	Knippert langzaam (elke seconde)	Twee keer	Er is een fout opgetreden met het USB-apparaat.
		3 keer	Er is een fout opgetreden met het netwerk.
5 keer		Er is een fout opgetreden met WAC/WPS/CONNECT.	
	Herhaald tot het toestel wordt uitgeschakeld	Het bijwerken van de firmware is mislukt. Werk de firmware bij met een USB-geheugenapparaat (p. 36).	
 Oranje	Knippert	Twee keer	De afstandsbedienings-ID van het toestel komt niet overeen met die van de afstandsbediening, of het signaal van de afstandsbediening kan niet correct worden ontvangen. Om de instellingen van de afstandsbediening te specificeren, zie "CONFIGUREREN VAN GEAVANCEERDE FUNCTIES" (p. 30, p. 32).
 Wit	Knippert langzaam nadat het toestel aan is gezet	10 keer	Er is een nieuwe firmware-update beschikbaar. Werk de firmware bij (p. 36).

\* De NET-indicator en de  (Bluetooth) indicator knipperen tegelijkertijd.

## Woordenlijst

Dit is een woordenlijst met technische termen die worden gebruikt in deze handleiding.

### Compressed Music Enhancer

De functie Compressed Music Enhancer compenseert de ontbrekende harmonische effecten in muziekindelingen met compressie (zoals MP3). Daardoor biedt deze technologie betere prestaties voor het gehele geluidssysteem.

### Hoge resolutie

Met de term hoge resolutie worden zowel audio-apparatuur als digitale gegevens (zoals 192 kHz/24 bit FLAC) aangeduid. De Consumer Electronics Association (CEA) definieert High-Resolution Audio (Hi-Res Audio of HRA) als "verliesloos opgeslagen audiogegevens waaruit het volledige geluidsbereik kan worden gereproduceerd van opnamen die zijn gemasterd van bronmateriaal met een kwaliteit die beter is dan die van CD."

### SSID

SSID (Service Set Identifier) is een naam die een specifiek draadloos LAN-toegangspunt identificeert.

### Wi-Fi

Wi-Fi (Wireless Fidelity) is een technologie die het voor een elektronisch apparaat mogelijk maakt om gegevens uit te wisselen of zich draadloos met het Internet te verbinden door middel van radiogolven. Wi-Fi biedt het voordeel dat er geen ingewikkelde verbindingen met LAN-kabels meer nodig zijn door gebruik te maken van een draadloze verbinding. Alleen producten die met succes op interoperabiliteit werden getest door de Wi-Fi Alliance mogen het handelsmerk "Wi-Fi Certified" dragen.

### WPS

WPS (Wi-Fi Protected Setup) is een standaard die is opgesteld door de Wi-Fi Alliance en waarmee thuis gemakkelijk een draadloos netwerk kan worden ingesteld.

## Handelsmerken

De handelsmerken die in deze handleiding worden gebruikt, zijn als volgt.



Ondersteunt iOS 7 of nieuwer voor instellen met de WAC-functie (Wireless Accessory Configuration).

"Made for iPod", "Made for iPhone" en "Made for iPad" betekenen dat een elektronisch accessoire ontworpen is om specifiek aangesloten te worden op iPod, iPhone of iPad en dat de ontwikkelaar verzekerd heeft dat het voldoet aan de prestatienormen van Apple.

Apple is niet verantwoordelijk voor de werking van dit apparaat of voor het voldoen aan veiligheidseisen en wettelijke normen.

Wij wijzen u erop dat het gebruik van dit accessoire met iPod, iPhone of iPad de draadloze prestaties kan beïnvloeden.

iTunes, Airplay, iPad, iPhone, iPod en iPod touch zijn handelsmerken van Apple Inc., gedeponeerd in de Verenigde Staten en andere landen.

iPad Air en iPad mini zijn handelsmerken van Apple Inc.

App Store is een dienstenmerk van Apple Inc.



DLNA™ en DLNA CERTIFIED™ zijn handelsmerken of gedeponeerde handelsmerken van Digital Living Network Alliance. Alle rechten voorbehouden. Ongeautoriseerd gebruik is streng verboden.

### Windows™

Windows is een gedeponeerd handelsmerk van Microsoft Corporation in de Verenigde Staten en andere landen.

Internet Explorer, Windows Media Audio en Windows Media Player zijn gedeponeerde handelsmerken of handelsmerken van Microsoft Corporation in de Verenigde Staten en/of andere landen.

### Android™

### Google Play™

Android en Google Play zijn handelsmerken van Google Inc.



Het Wi-Fi CERTIFIED™ Logo is een keurmerk van Wi-Fi Alliance®.

Het Wi-Fi Protected Setup™ Identifier Mark is een keurmerk van Wi-Fi Alliance®.



Het Bluetooth® woordmerk en logo's zijn gedeponeerde handelsmerken die eigendom zijn van Bluetooth SIG, Inc. en worden door Yamaha Corporation onder licentie gebruikt.

### Bluetooth protocol stack (Blue SDK)

Copyright 1999-2014 OpenSynergy GmbH

Alle rechten voorbehouden. Alle ongepubliceerde rechten voorbehouden.



MusicCast is een handelsmerk of gedeponeerd handelsmerk van Yamaha Corporation.

### Uitleg over GPL

Dit product maakt in bepaalde gedeelten gebruik van GPL/LGPL open-source software. U hebt het recht om uitsluitend deze open-source code te verkrijgen, te kopiëren, te wijzigen en opnieuw te verspreiden. Voor informatie over GPL/LGPL open source software, hoe u de broncode kunt verkrijgen en over de GPL/LGPL-licentie, verwijzen we u naar de Yamaha Corporation website (<http://download.yamaha.com/sourcecodes/musiccast/>).

## Ondersteunde apparaten en bestandindelingen

De volgende apparaten en bestandsindeling kunnen worden gebruikt door het toestel.

### Ondersteunde apparaten

#### DLNA

- Pc met daarop geïnstalleerd "Windows Media Player 11" of "Windows Media Player 12"
- DLNA (ver. 1.5) compatibele NAS

#### Bluetooth apparaten

- Bluetooth apparaten die A2DP ondersteunen
  - Yamaha kan echter niet garanderen dat alle apparaten die compatibel zijn met Bluetooth inderdaad zullen werken.

#### USB apparaten

- USB-opslagapparaten van de categorie massaopslag (bijvoorbeeld flash-geheugens of draagbare audiospelers) die het systeem FAT16 of FAT32 gebruiken
  - Sluit geen USB-opladers, USB-hubs (verdeelstekkers), of andere apparaten aan die geen USB-opslagapparaten voor massaopslag zijn. Sluit geen pc's, kaartlezers of externe harde schijven aan.
  - USB-apparaten met versleuteling kunnen niet worden gebruikt.
  - Afhankelijk van het model of de fabrikant van het USB-opslagapparaat is het mogelijk dat sommige functies niet compatibel zijn.

#### AirPlay

AirPlay werkt met iPhone, iPad, en iPod touch met iOS 4.3.3 of nieuwer, Mac met OS X Mountain Lion of nieuwer en Mac en pc's met iTunes 10.2.2 of nieuwer.

#### Made for.

iPhone 6 Plus, iPhone 6, iPhone 5s, iPhone 5c, iPhone 5, iPhone 4s

iPad Air 2, iPad mini 3, iPad Air, iPad mini 2, iPad mini, iPad (3e en 4e generatie), iPad 2

iPod touch (5e generatie)

(vanaf mei 2016)

### Bestandindelingen

Bestand	Samplingfrequentie (kHz)	Aantal kwantiseringsbits (bits)	Bitsnelheid (kbps)	Aantal kanalen	Ondersteuning voor weergave zonder onderbrekingen
WAV(LPCM)	Maximaal 192 kHz	16/24	-	2	✓
FLAC	Maximaal 192 kHz	16/24	-	2	✓
AIFF	Maximaal 192 kHz	16/24	-	2	✓
ALAC	Maximaal 96 kHz	16/24	-	2	✓
MP3	Maximaal 48 kHz	-	8 tot 320	2	
WMA	Maximaal 48 kHz	-	8 tot 320	2	
MPEG-4 AAC	Maximaal 48 kHz	-	8 tot 320	2	
DSD	2,8 MHz/ 5,6 MHz	1	-	2	

# Technische gegevens

De technische gegevens van het toestel zijn als volgt.

## Ingangen

Analoge audio

- Stereo audio (RCA) x 1

Digital Audio (ondersteunde frequenties: 32 kHz tot 192 kHz)

- Optisch x 1

Andere aansluitingen

- USB x 1 (USB2.0)
- NETWORK (bedraad) x 1 (100Base-TX/10Base-T)
- NETWORK (draadloos) x 1 (IEEE802.11b/g/n)

## Uitgangaansluitingen

Analoge audio

- Subwoofer-uitgang x 1
- Stereo audio (RCA) x 1

Digital Audio (ondersteunde frequenties: 32 kHz tot 192 kHz)

- Optisch x 1
- Coaxiaal x 1

## Andere aansluitingen

Trigger Out x 1

Trigger In x 1

Remote In x 1

## USB

Geschikt voor Mass Storage Class USB-geheugen

Huidige opslagcapaciteit: 0,5 A

## Bluetooth

Sink-functie

- Bronapparatuur naar toestel (bijv. smartphone/tablet)
- Ondersteund profiel
  - A2DP, AVRCP
- Ondersteunde codecs
  - SBC, AAC

Bronfunctie

- Toestel naar sink-apparaat (bijv. Bluetooth hoofdtelefoon)
- Ondersteund profiel
  - A2DP, AVRCP
- Ondersteunde codecs
  - SBC

Bluetooth-versie

- Ver. 2.1+EDR

Draadloos uitgangssignaal

- Bluetooth Class 2

Maximale communicatieafstand

- 10 m zonder interferentie

## Network

Compatibel met DLNA ver. 1.5

AirPlay ondersteund

Internetradio

Streamingdienst

## Wi-Fi

Draadloze netwerkstandaard: IEEE 802.11 b/g/n

Radiofrequentieband 2,4GHz

Geschikt voor WPS (Wi-Fi Protected Setup) met PIN-methode en drukknopmethode

Beschikbare beveiligingsmethoden: WEP, WPA2-PSK (AES), Mixed Mode

## Audiogedeelte

Totale Harmonische Vervorming (THV)

- (20 Hz t/m 20 kHz, PRE OUT)

0,003% THV

Frequentierespons (+0/-3 dB)

- PRE OUT (OPT/NET/USB IN)
- PRE OUT (AUX IN)
- AUX OUT (OPT/NET/USB IN)
- AUX OUT (AUX IN)

10 Hz tot 80 kHz

10 Hz tot 40 kHz

10 Hz tot 50 kHz

10 Hz tot 40 kHz

Signaal-ruis-verhouding (IHF-A)	
• (OPT/NET/USB/Bluetooth IN)	112 dB
• (AUX IN)	98 dB
Kanaalscheiding	
• (1 kHz/10 kHz)	95/85 dB
Nominaal uitgangsniveau/Uitgangsimpedantie	
• PRE OUT (1 kHz)	2,0 V/470 Ω
• Subwoofer (30 Hz) (Behalve modellen voor China)	4,0 V/470 Ω
• AUX OUT	2,0 V/1 kΩ
Maximum uitgangsniveau	
• PRE OUT (0,9% THV, PRE AMP / PLAYER stand, Gain offset +6 dB)	4,0 V
Maximum ingangssignaal	
• AUX IN (1 kHz, 0,5% THV)	2,4 V

## Algemeen

Stroomvoorziening	
• [Modellen voor de V.S. en Canada]	100 tot 120 V, 50/60 Hz wisselstroom
• [Modellen voor Korea]	220 V, 60 Hz wisselstroom
• [Overige modellen]	100 tot 240 V, 50/60 Hz wisselstroom

Stroomverbruik	12 W
----------------	------

Stroomverbruik in stand-by	
• Network Standby Off (uit), Bluetooth Standby Off (uit)	0,1 W
• Network Standby On (aan), Bluetooth Standby Off (uit)	
– Wired	1,6 W
– Wireless (Wi-Fi)	1,8 W
• Network Standby On (aan), Bluetooth Standby On (aan)	
– Wired	1,8 W
– Wireless (Wi-Fi)	1,8 W

Afmetingen (B x H x D)	214 x 51,5 x 245,9 mm
------------------------	-----------------------

Referentieafmetingen (met draadloze antenne rechtop)

\* Inclusief poten en uitsteeksels

214 x 123,6 x 245,9 mm

Gewicht	1,44 kg
---------	---------

\* De inhoud van deze handleiding geldt voor de meest recente specificaties op de datum van publicatie. Voor de meest recente handleiding gaat u naar de website van Yamaha, waar u het bestand met de handleiding kunt downloaden.

Yamaha Global Site  
<http://www.yamaha.com/>

Yamaha Downloads  
<http://download.yamaha.com/>

Manual Development Group  
© 2016 Yamaha Corporation

Published 10/2016 NV-B0

**WXC-500M/NL**